

Operating Instructions

取扱説明書

Manuel d'utilisation

使用説明書

Electric Thermo Pot 電気ジャーポット
Bouilloire lectrique 電子保溫熱水瓶

NC-ER22N/ER30N

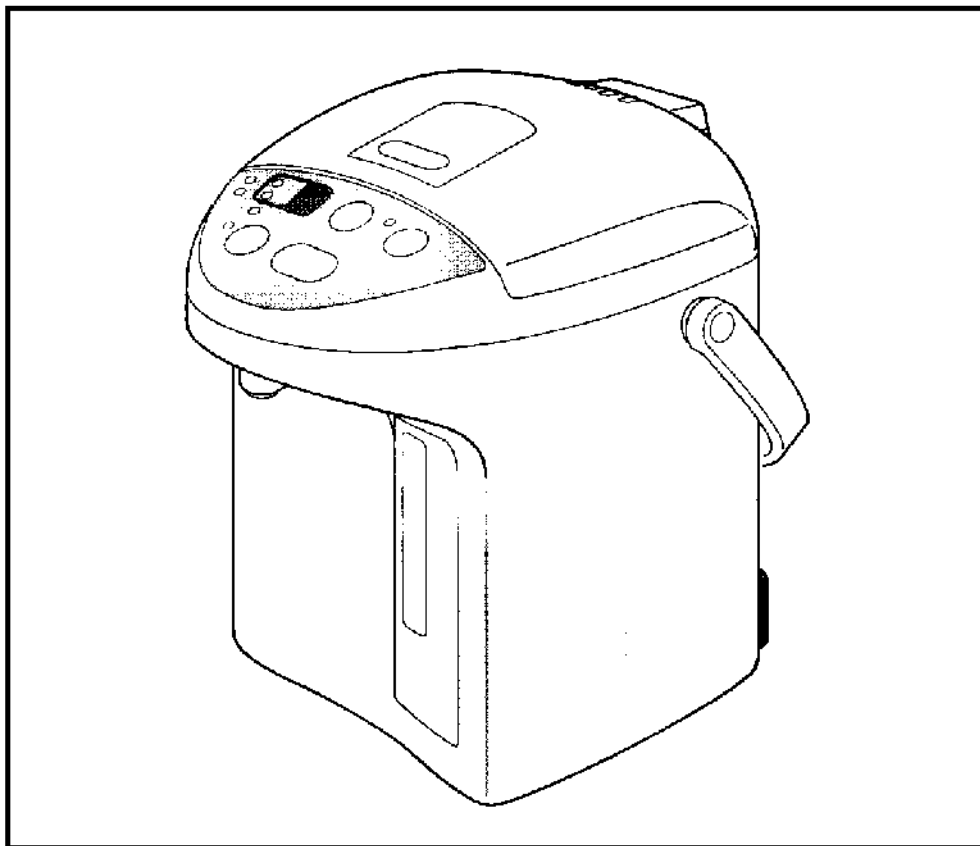

 **National**

Before using this unit, please read these instructions completely.

This product is intended for household use only.

この説明書をよくお読みの上、正しくお使い下さい。この商品は家庭用としてのみご使用ください。

Avant d'utiliser l'appareil, il est recommandé de lire attentivement le présent manuel.

Pour usage domestique seulement.

請仔細閱讀本使用說明書，正確使用本商品。本商品只限家庭用。

IMPORTANT SAFEGUARDS

When using electrical appliances, basic safety precautions should always be followed, including the following :

1. Read all instructions.
2. To protect against fire, electric shock and personal injury, do not immerse cord, plugs, or Thermo Pot in water or other liquid.
3. Close supervision is necessary when any appliance is used by or near children.
4. Unplug from outlet when not in use and before cleaning.
Allow to cool before putting on or taking off parts, and before cleaning the appliance.
5. Do not operate any appliance with a damaged cord or plug or after the appliance malfunctions, or has been damaged in any manner. Return appliance to the nearest authorized servicentre for examination, repair or adjustment.
6. The use of accessory attachments not recommended by the appliance manufacturer may result in fire, electric shock or personal injury.
7. Do not use outdoors.
8. Do not let cord hang over edge of table or counter, or touch hot surfaces.
9. Do not place on or near a hot gas or electric burner, or in a heated oven.
10. Always attach plug to appliance first, then plug cord into the wall outlet. To disconnect, remove plug from wall outlet first, then detach plug from appliance.
11. Do not use appliance for other than intended use.
12. Do not place on uneven surfaces.
13. Do not touch hot surfaces. Use handles or knobs.
14. Extreme caution must be used when moving an appliance containing hot liquids.
15. This appliance has a polarized plug (one blade is wider than the other).
As a safety feature, this plug will fit in a polarized outlet only one way. If the plug does not fit fully in the outlet, reverse the plug. If it still does not fit, contact a qualified electrician.

SAVE THESE INSTRUCTIONS

NOTE:

A short cord is provided to reduce the hazards of becoming entangled or tripping over a longer cord. An extension cord may be used if the rating is equal to, or greater than, the rating of this appliance and if care is taken to arrange the extension cord so that it can not be pulled or tripped over accidentally.

Précautions à prendre

Lors de l'utilisation d'un appareil électrique, il est recommandé de prendre les précautions d'usage, dont les suivantes:

1. Lire attentivement toutes les instructions.
2. Afin de prévenir le risque d'incendie, de choc électrique et de blessure, ne pas immerger l'appareil, le cordon et les fiches dans l'eau ou tout autre liquide.
3. Ne pas laisser les enfants sans surveillance lorsque l'appareil est utilisé.
4. Après usage et avant le nettoyage, débrancher l'appareil. Laisser la bouilloire refroidir avant d'enlever ou de remettre des pièces en place ou de la nettoyer.
5. Ne pas utiliser l'appareil si le cordon ou la fiche est endommagé, suite à une anomalie ou s'il s'est endommagé de quelque manière que ce soit. Consulter un centre de service agréé pour toute réparation.
6. L'utilisation d'accessoires non recommandés par le fabricant peut entraîner un risque d'incendie, de choc électrique ou de blessure.
7. Ne pas utiliser à l'extérieur.
8. Ne pas laisser le cordon pendre du comptoir, d'une table ou entrer en contact avec une surface chaude.
9. Ne pas placer sur ou à proximité d'une cuisinière chaude ou dans un four.
10. Toujours brancher le cordon dans l'appareil avant de le brancher dans une prise secteur.
Débrancher toujours le cordon de la prise secteur en premier lieu.
11. Utiliser l'appareil conformément aux instructions.
12. Ne pas placer sur une surface inégale ou inclinée.
13. Éviter de toucher aux surfaces chaudes de l'appareil. Utiliser la poignée.
14. Manipuler la bouilloire avec le plus grand soin lorsqu'elle est remplie d'eau chaude.
15. Le cordon d'alimentation de cet appareil est muni d'une fiche polarisée (une lame plus large que l'autre). Pour des raisons de sécurité, cette fiche ne peut être insérée dans une prise polarisée que dans un seul sens. Dans le cas où la fiche ne peut être insérée à fond dans la prise, en inverser le sens. Si le problème persiste, faire appel à un électricien qualifié.

Conserver ce manuel

Remarque

Afin de réduire les risques d'emmêlement, un cordon court est fourni. Il est possible d'utiliser un cordon prolongateur s'il est d'un calibre nominal égal ou supérieur et s'il est placé de manière à ne pas être accroché.

Fluoride coating containing far-infrared emitting Binchotan-Carbon

Using a container coated with fluoride that contains far-infrared emitting Binchotan-Carbon produces hot water ideally suited for bringing out the color, taste, and aroma of tea.

備長炭遠赤フッ素

備長炭遠赤フッ素内容器の採用でお茶の色・味・香りを引き出す湯を作ります。

Revêtement fluoruré contenant du charbon et du carbone (Binchotan-Carbon) rayonnant dans l'infrarouge lointain

L'utilisation d'un réservoir recouvert de fluorure contenant du charbon et du carbone rayonnant dans l'infrarouge lointain permet la production d'une eau chaude idéale pour faire ressortir la couleur, le goût et l'arôme du thé.

備長炭遠赤外線氟素

採用備長炭遠赤外線内胆，煲出來的水冲茶，色、香、味俱全。

Keeps water warm economically

The 6- and 10-hour economy timer can reduce electricity costs.

("How to use" see P.20)

節約保温

候約6、10時間タイマーで電気代を候約

(使い方㊦P.22)

Maintient la température de l'eau de façon économique

La minuterie économique de 6 et 10 heures peut réduire les coûts d'électricité.

("Utilisation" voir p. 24)

節約保温

裝有6小時和10小時定時器，節省電費。

(使用方法㊦26頁)

Keep warm temperature selections includes 140 keep-warm.

It is ideal for making baby formula.

("How to use" see P.20)

140保温

赤ちゃんの粉ミルク作りに

(使い方㊦P.22)

Réglage de la température sur 140 possible en mode de maintien de l'eau à température constante

Idéal pour les mélanges pour biberon.

("Utilisation" voir p. 24)

約140°F保温

最適合為嬰兒冲奶粉。

(使用方法㊦26頁)

Cleaning with citric acid

regularly allows the product to function at its best.

("How to clean" see P.28)

クエン酸による洗浄

こまめに湯あかを取ることも上手に使うポイント

(洗浄のしかた㊦P.30)

Un nettoyage régulier avec de l'acide citrique permet un fonctionnement optimal de la bouilloire.

("Nettoyage" voir p. 32)

檸檬酸清洗

時常清除水垢，也是主要的一點。

(清洗方法㊦34頁)

Main Features	1	Daily Maintenance	27
Table of Contents	2	How to Clean the Inner Container with Citric Acid	28
Safety Precautions	3-5	Troubleshooting.....	35-36
Part Names and Handling Instructions	15-16	Replacement of Parts	39
How to Use	19-20		

主要特長	1	日常のお手入れ	29
目次	2	クエン酸による洗浄のしかた	30
安全上のご注意.....	6-8	故障かな?.....	35-36
各部の名前と扱い方	15-16	消耗部品の交換	39
湯を沸かして注ぐ.....	21-22		

Caractéristiques principales	1	Entretien quotidien	31
Table des matières	2	Nettoyage du réservoir intérieur avec de l'acide citrique....	32
Précautions à prendre	9-11	Guide de dépannage	37-38
Nomenclature et instructions de manipulation ...	17-18	Remplacement des pièces.....	40
Utilisation	23-24		

主要特點	1	日常保養	33
目錄	2	使用檸檬酸的清洗方法	34
安全注意事項	12-14	故障查找.....	37-38
各部分名稱和操作方法.....	17-18	更換易耗品	40
水燒開後倒水	25-26		

Safety Precautions Please observe these precautions fully.

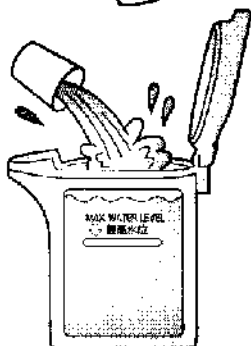
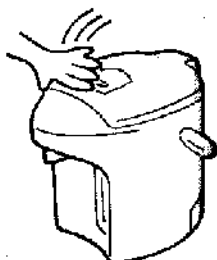
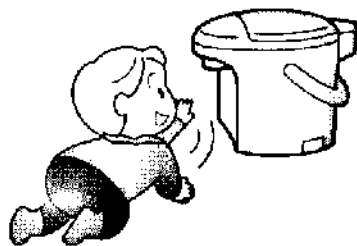

WARNING

To Prevent Burns

Do not allow children and persons unfamiliar with the equipment to use it.

And do not leave the unit within the reach of infants.

Not observing these precautions may cause burns, electric shock and other injury.

Do not let the unit fall over.

Even when the dispense key is locked, hot water may leak through the dispensing spout and the steam vent, causing burns, if the unit falls over.

Do not lift, tilt or shake the unit or carry it by the lid.

Even when the dispense key is locked, hot water may leak through the dispensing spout and the steam vent, causing burns, if the unit is tilted.

Do not close the lid by force.

Hot water can spill causing burns.

Do not pour in water above maximum water level.

Hot water can spill causing burns.

Do not boil anything other than water.

Do not heat tea bags, tea leaves, milk, alcohol or anything other than water which may cause it to spurt out hot liquid or steam and cause burns.

The water tube may also get clogged, the inner container may burn or corrode, and the fluororesin insulating coating may peel off.

Close the lid securely.

In case the unit topples overflow, hot water may spill out causing burns.

Do not block the steam vent.

Hot water can overflow causing burns.

Do not throw away the remaining hot water while the lid is attached.

If the lid comes off, hot water may splash causing burns.

Safety Precautions Please observe these precautions fully.

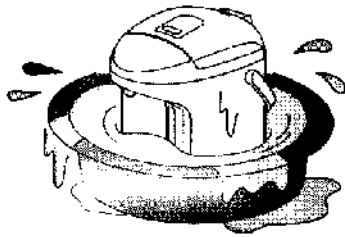

Main unit

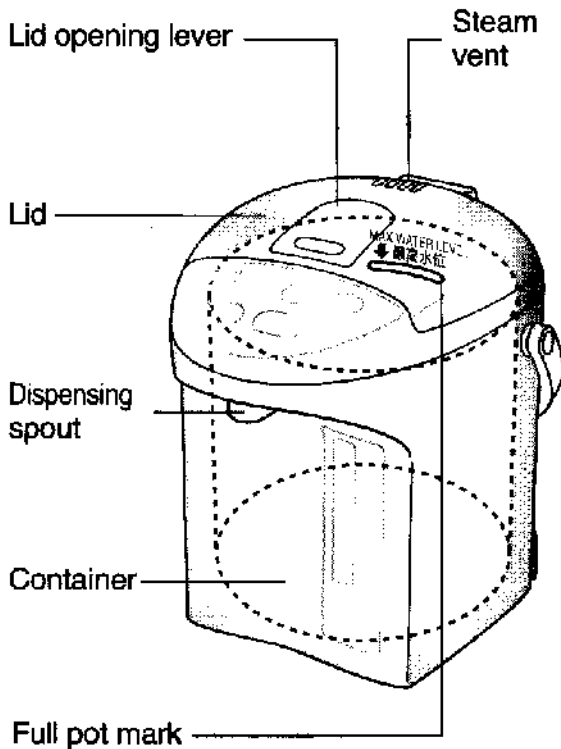

Power cord

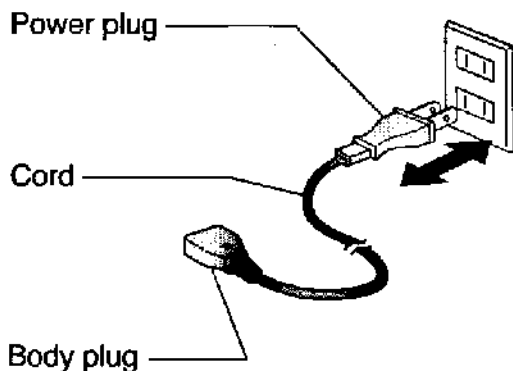

⚠ WARNING

During use

Do not immerse the unit in water or splash water over it. It may cause a short circuit and may result in electric shock.

Never disassemble, repair or modify the unit.

Any attempt to do so may cause the unit to operate abnormally and may result in fire or injury.

● If in need of repair (except for the replacement parts), please contact an authorized Service Center.

Do not use to store ice.

Condensation will occur, creating a potential source of electric shock and malfunction.

Power Cord

Use a single outlet that matches the power rating of the unit.

Heat generated when plugging in multiple appliances into one outlet may result in fire.

Never do anything that might cause damage to the cord, power plug or body plug,

such as damage them, modify them, place hot objects near to them, bend them, twist them, stretch them, place heavy objects on them, or bundle them together.

If the unit is used when damaged, electrical short circuit or fire may result.

● If in need of repair please contact an authorized Service Center.

Make sure the power plug is correctly inserted in to the wall outlet.

If the plug is inserted improperly it may cause electric shock or generate heat resulting in fire.

● Do not use a damaged plug or a connection in a loose outlet.

Clean dust from the power plug or the body plug regularly.

A build-up of dust on the plug will attract condensation, which could cause cable damage resulting in fire.

● Remove the plugs and clean them with a dry cloth.

Do not connect or disconnect the power plug or the body plug with wet hands.

This may result in electric shock.

Do not allow infants access to the body plug.

You must pay special attention to prevent infants from putting the body plug into their mouths.

This may result in electric shock or injury.

Do not allow small metal parts near the body plug.

This may result in electric shock, electrical short circuit or fire.

Safety Precautions

Please observe these precautions fully.

Attention

To Prevent Burns

Do not place the unit on unstable surfaces or surfaces that can be affected by heat.
The appliance may topple over causing burns.

When opening the lid, keep hands away from the steam.
Steam can cause burns.

Do not open the lid or dispense hot water while boiling.
Splashing hot water or steam may cause burns.

Do not touch the steam vent.
This may cause burns. Take special care to prevent infants from touching the steam vent.

Do not rotate the unit while dispensing hot water.
Splashing hot water may cause burns.

Do not touch the hot parts of the unit during use or shortly after use.
This may cause burns.

When carrying the unit, do not touch the lid opening lever.
The lid may open causing burns and other injury.

Wait for the unit to cool before maintenance.
A hot appliance may cause burns.

●When disposing hot water, be careful not to get burned.

Power Cord

When the unit is not in use, unplug the power plug from the wall outlet.
Deteriorating insulation may result in electric shock and/or fire.

When unplugging the unit, pull by the power plug - not the cord.
Electric shock and short circuit may result in fire.

Only use the power cord designed specifically for the unit. Do not use a different cord and do not use this cord with any other device.
It may cause a malfunction or it may start a fire.

Where to position the unit

Do not place near walls or furniture.
Steam and heat could damage walls and furniture, causing a change in color and shape.

Precautions When Cleaning with Citric Acid

- Use only our citric acid to clean this thermo pot.
- Do not fill with water above maximum water level.
- Fill the container only with tap water. (Do not fill with hot water.)
Hot water may spout out causing burns.

For instructions on how to clean the inner container with citric acid please see page 28.

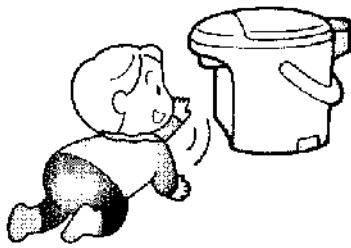

⚠ 警告

やけどを防ぐために

子供など取り扱いに不慣れな方だけで使わせたり、乳幼児の手の届く所で使わない

やけど・感電・けがの原因になります。

本体を転倒させない

出湯ボタンがロックされていても、本体が転倒すると注ぎ口や蒸気口から湯が流れ出て、やけどの原因になります。

抱きかかえたり、傾けたり、揺すったり、ふたを持って移動しない

出湯ボタンがロックされていても、本体が傾くと注ぎ口や蒸気口から湯が流れ出て、やけどの原因になります。

ふたを勢いよく閉めない

湯がふきこぼれて、やけどの原因になります。

満水目盛り以上の水を入れない

湯がふきこぼれて、やけどの原因になります。

水以外のものを沸かさない

ティーパック・お茶の葉・牛乳・酒を入れて沸かすと、泡立ちで噴き出して、やけどの原因になります。

また、水管が詰まったり内容物の焦げ付きや腐食、フッ素樹脂がはがれる原因になります。

ふたは確実に閉める

倒れたときに湯が流れ出て、やけどの原因になります。

蒸気口をふきなどでふさがない

湯がふきこぼれて、やけどの原因になります。

ふたを付けたままで残り湯を捨てない

ふたが外れたときに湯がかかって、やけどの原因になります。

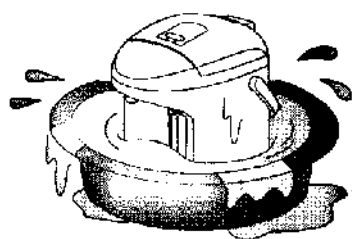

本体

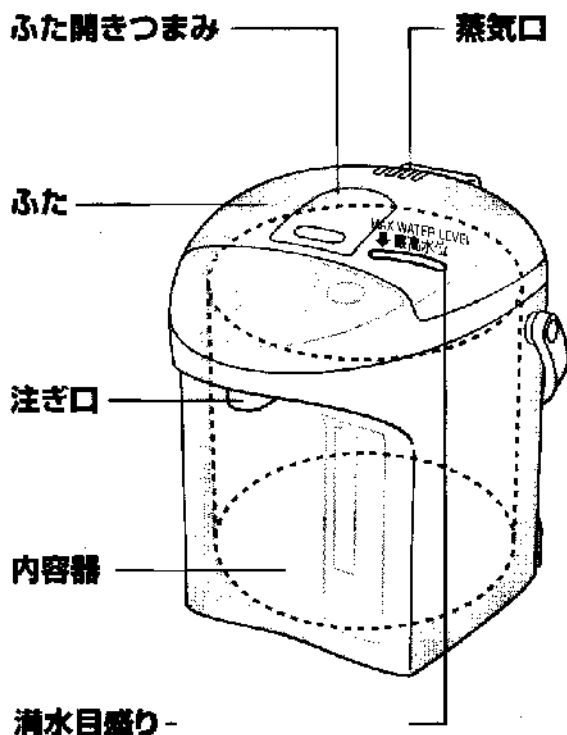

電源コード

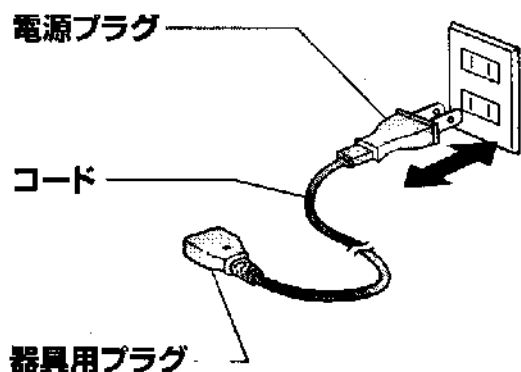

⚠ 警告

取り扱い

本体を水につけたり、水をかけたりしない
ショート・感電の原因になります。

絶対に分解・修理・改造は行わない

発火したり、異常動作してけがの原因になります。

●修理(消耗部品の交換を除く)はサービスセンターにご相談ください。

氷を入れて保冷用に使わない

結露が生じ、感電・故障の原因になります。

電源コード

定格に合ったコンセントを単独で使う

他の機器と併用すると、発熱による火災の原因になります。

コード・電源プラグ・器具用プラグを破損するようなことはしない

傷付けたり、加工したり、熱器具に近づけたり、無理に曲げたり、ねじったり、引っ張ったり、重い物を載せたり、束ねたりしない。傷んだまま使うと、感電・ショート・火災の原因になります。

●コード・プラグの修理は、販売店にご相談ください。

電源プラグは根元まで確実に差し込む

差し込みが不完全な場合、感電・発熱による火災の原因になります。

●傷んだプラグ・緩んだコンセントは使わない。

電源プラグ・器具用プラグのほこりなどは定期的に取り除く

プラグにほこりなどがたまると、湿気などで絶縁不良となり、火災の原因になります。

●プラグを抜き、乾いた布でふく。

ぬれた手で、電源プラグ・器具用プラグの抜き差しはしない

感電の原因になります。

器具用プラグをなめさせない

乳幼児が誤ってなめないように注意する。

感電・けがの原因になります。

器具用プラグにピンやごみを付着させない

感電・ショート・発火の原因になります。

⚠ 注意

やけどを防ぐために

不安定な場所や熱に弱い敷物の上で使わない
本体が転倒して、やけどの原因になります。

ふたを開けるときは蒸気に触れない
やけどの原因になります。

湯沸かし中に、ふたを開けたり湯を注いだりしない
湯の飛び散りや蒸気で、やけどの原因になります。

蒸気口に手を触れない
やけどの原因になります。特に乳幼児には触らせないようにご注意ください。

出湯中に本体を回さない
湯が飛び散り、やけどの原因になります。

使用中や使用後しばらくは本体などの高温部に触れない
やけどの原因になります。

本体を持ち運ぶときは、ふた開きつまみに触れない
ふたが開いて、けが・やけどの原因になります。

お手入れは冷えてから行う
やけどの原因になります。
●湯を捨てるときは、やけどに注意する。

電源コード

使用時以外は、電源プラグをコンセントから抜く
絶縁劣化による感電・漏電火災の原因になります。

電源プラグを抜くときは、コードを持たずに必ず先端の電源プラグを持って引き抜く
感電や、ショートによる発火の原因になります。

専用の器具用プラグ以外を使ったり、器具用プラグを他の機器に転用しない
故障・発火の原因になります。

使用場所

壁や家具の近くで使わない
蒸気や熱で壁や家具を傷め、変色・変形の原因になります。

クエン酸で洗浄をするときのお願い

- 当社のジャーポット洗浄用クエン酸以外は使わない
 - 滴水目盛り以上の水を入れない
 - 水から沸かす(湯を入れない)
泡立ちで噴きこぼれて、やけどをすることがあります。
- クエン酸による洗浄のしかた  P.30

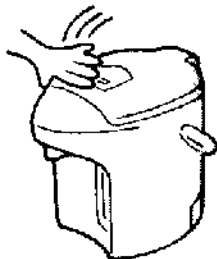
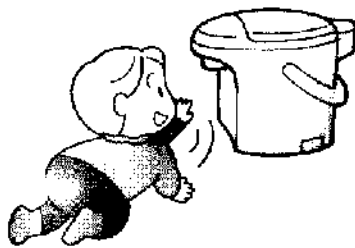

⚠ AVERTISSEMENT

Pour éviter les brûlures

Ne pas laisser les enfants et les personnes qui ne sont pas familiarisées utiliser cet appareil.

Ne pas laisser non plus la bouilloire à portée de main des enfants.

En cas de non observation de ces précautions, il y a risque de brûlures, d'électrocution ou de blessures.

Veiller à ce que la bouilloire ne se renverse pas.

Même si la touche de distribution d'eau est bloquée, de l'eau chaude peut s'écouler par le bec verseur et de la vapeur s'échapper si la bouilloire se renverse, entraînant des risques de brûlures.

Ne pas soulever, incliner, secouer la bouilloire, et ne pas la soulever par son couvercle.

Même si la touche de distribution d'eau est bloquée, de l'eau chaude peut s'écouler par le bec verseur et de la vapeur s'échapper si la bouilloire est inclinée, entraînant des risques de brûlures.

Ne pas fermer le couvercle en forçant.

De l'eau chaude peut s'écouler, entraînant des risques de brûlures.

Ne pas verser d'eau au-dessus du niveau d'eau maximal.

De l'eau chaude peut s'écouler, entraînant des risques de brûlures.

Ne rien bouillir d'autre que de l'eau.

Ne chauffez pas des sachets de thé, des feuilles de thé, du lait, de l'alcool ou toute autre chose que de l'eau car du liquide chaud ou de la vapeur pourraient être projetés, entraînant des risques de brûlures.

Le tuyau d'eau peut aussi se boucher, le réservoir intérieur brûler ou se corroder, et la couche isolante en résine fluorée se détacher.

Refermer soigneusement le couvercle.

Si la bouilloire se renverse, de l'eau chaude peut s'écouler, entraînant des risques de brûlures.

Ne pas bloquer l'évent de vapeur.

L'eau peut surchauffer, entraînant des risques de brûlures.

Ne pas jeter l'eau chaude restante alors que le couvercle est en place.

Si le couvercle se détache, de l'eau chaude peut faire des éclaboussures, entraînant des risques de brûlures.

Précautions à prendre

Veillez observer ces précautions soigneusement

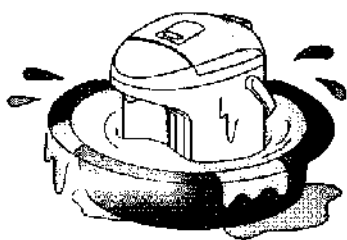

Appareil

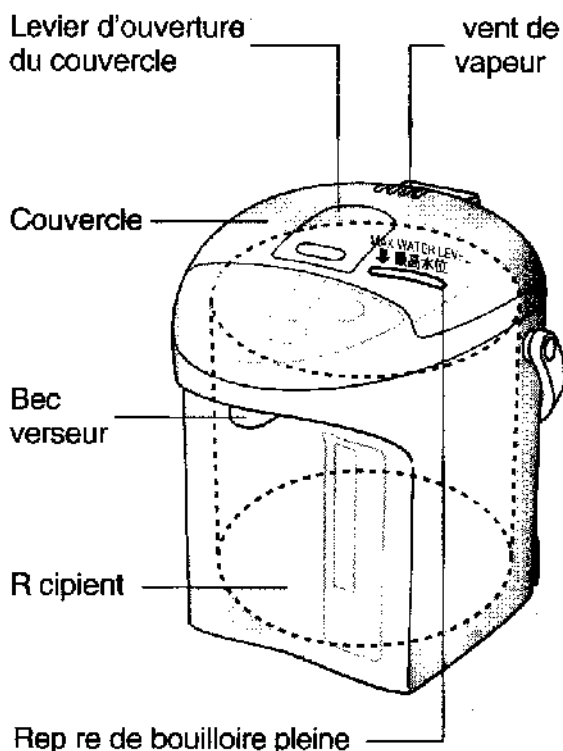

Cordon d'alimentation

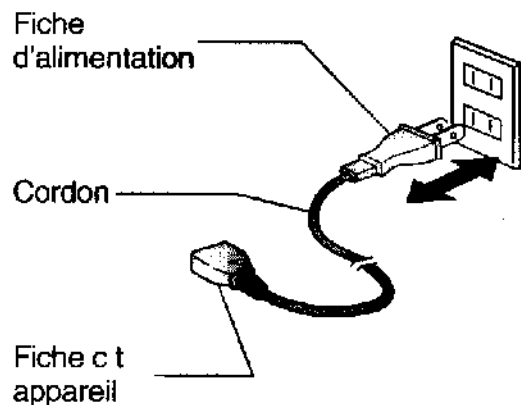

⚠ AVERTISSEMENT

Pendant l'utilisation

Ne pas immerger la bouilloire dans l'eau et ne pas l'éclabousser. Un court-circuit risque de se produire, entraînant des risques d'électrocution.

Ne jamais démonter, réparer ou modifier la bouilloire.

Toute tentative dans ce sens risque d'entraîner un dysfonctionnement de la bouilloire avec la possibilité d'un incendie ou de blessures.

● Si des réparations sont nécessaires (sauf pour le remplacement des pièces), veuillez contacter un centre de service après-vente agréé.

Ne pas utiliser la bouilloire pour conserver de la glace.

De la condensation risque de se produire, créant ainsi un risque potentiel d'électrocution ou de dysfonctionnement.

Cordon d'alimentation

Utiliser une prise unique dont la tension correspond à celle de la bouilloire.

La chaleur produite par le branchement de plusieurs appareils sur une même prise risque d'entraîner un incendie.

Ne rien faire qui puisse endommager le cordon, la fiche d'alimentation ou la fiche côté appareil.

Vous risquez de les endommager en posant des objets chauds à proximité, en les tordant, en les tirant, en posant des objets lourds dessus ou en faisant des nœuds.

Si la bouilloire est utilisée alors qu'elle est endommagée, il y a un risque d'électrocution ou d'incendie.

● Si des réparations sont nécessaires, veuillez contacter un centre de service après-vente agréé.

Veiller à ce que la fiche d'alimentation soit insérée correctement dans la prise murale.

Si la fiche n'est pas insérée correctement, il y a un risque d'électrocution et la chaleur produite peut provoquer un incendie.

● N'utilisez pas une fiche endommagée et ne branchez pas l'appareil sur une prise murale mal assujettie.

Essayer régulièrement la poussière à la surface de la fiche d'alimentation et de la fiche côté appareil.

L'accumulation de poussière sur la fiche favorise la condensation qui peut endommager le cordon, créant ainsi un risque d'incendie.

● Débranchez les fiches et essuyez-les avec un chiffon sec.

Ne pas brancher ou débrancher la fiche d'alimentation ou la fiche côté appareil avec des mains humides.

Vous risquez de vous électrocuter.

Ne pas laisser les enfants en bas âge toucher à la fiche côté appareil.

Vous devez prendre toutes les précautions nécessaires pour que les enfants en bas âge ne mettent pas la fiche côté appareil dans leur bouche.

Les enfants risquent d'être électrocutés ou blessés.

Ne pas laisser de petites pièces métalliques à proximité de la fiche côté appareil.

Il y a un risque d'électrocution, de court-circuit ou d'incendie.

AVERTISSEMENT

Pour éviter les brûlures

Ne pas poser la bouilloire sur une surface instable ou une surface pouvant être affectée par la chaleur.
La bouilloire risque de se renverser et de provoquer des brûlures.

Lors de l'ouverture du couvercle, éloigner les mains de la vapeur.
La vapeur peut provoquer des brûlures.

Ne pas ouvrir le couvercle ni distribuer d'eau chaude pendant l'ébullition.
Les éclaboussures d'eau chaude ou la vapeur peuvent provoquer des brûlures.

Ne pas toucher l'évent de vapeur.
Vous risquez de vous brûler. Veillez tout particulièrement à ce que les enfants en bas âge ne touchent pas l'évent de vapeur.

Ne pas faire tourner la bouilloire pendant la distribution d'eau chaude.
Les éclaboussures d'eau chaude peuvent provoquer des brûlures.

Ne pas toucher les parties chaudes de la bouilloire pendant l'utilisation ou peu après l'utilisation.
Vous risquez de vous brûler.

Lors du transport de la bouilloire, ne pas toucher le levier d'ouverture du couvercle.
Le couvercle pourrait s'ouvrir, entraînant un risque de brûlures et d'autres blessures.

Attendre que la bouilloire refroidisse avant toute opération d'entretien.
Un appareil chaud peut provoquer des brûlures.

● Quand vous jetez de l'eau chaude, faites attention à ne pas vous brûler.

Cordon d'alimentation

Quand la bouilloire n'est pas utilisée, débrancher le cordon d'alimentation de la prise murale.
Une isolation défectueuse risque d'entraîner une électrocution et/ou un incendie.

Pour débrancher la bouilloire, tirer sur la fiche d'alimentation - jamais sur le cordon.
Il y a risque d'électrocution et de court-circuit pouvant entraîner un incendie.

Utiliser seulement le cordon d'alimentation conçu spécifiquement pour l'appareil.
Ne pas utiliser de cordon différent et ne pas utiliser ce cordon avec un autre appareil.
Il y a risque de dysfonctionnement ou d'incendie.

Lieu d'installation de la bouilloire

Ne pas la poser près d'un mur ou d'un meuble.
La vapeur et la chaleur peuvent endommager les murs et les meubles, altérant leur couleur et leur forme.

Précautions à prendre lors du nettoyage avec de l'acide citrique

- Utilisez seulement notre acide citrique pour le nettoyage de cette bouilloire électrique.
 - Ne remplissez pas la bouilloire au-dessus du niveau maximal autorisé.
 - Remplissez le réservoir seulement avec de l'eau du robinet. (Ne le remplissez pas avec de l'eau chaude.)
L'eau chaude pourrait être projetée et provoquer des brûlures.
- Pour les instructions sur la façon de nettoyer le réservoir intérieur avec de l'acide citrique, veuillez consulter la page 32.**

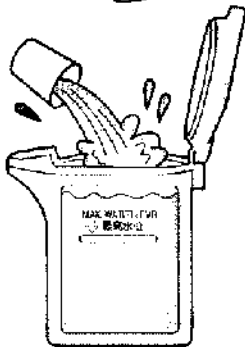
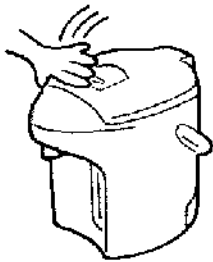
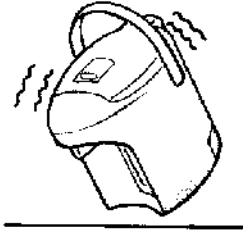
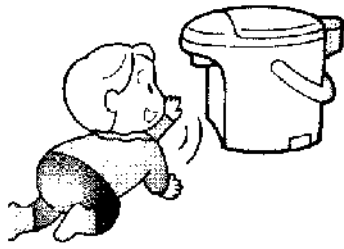

警告

為防止燙傷

不要讓孩子或不習慣的人操作，不要放在乳幼兒能碰到的地方。
否則，可致燙傷、觸電、受傷。

不要翻倒熱水瓶

即使已鎖住出水按鈕，熱水瓶若翻倒，熱水也會從出水口和蒸氣口流出，導致燙傷。

搬動時，不要抱在懷里，也不要傾斜、搖晃或提著上蓋。
即使已鎖住出水按鈕，熱水瓶若傾斜，熱水也會從出水口和蒸氣口流出，導致燙傷。

不要用力關閉上蓋

否則，熱水溢出，可致燙傷。

倒入水時不要超過滿水標記

否則，熱水溢出，可致燙傷。

只能用來燒水

若用來煮沸茶袋、茶葉、牛奶、酒，起泡噴出，可致燙傷。
而且，還可堵塞出水管、燒焦或腐蝕內瓶、氟素樹脂脫落。

確切關好上蓋

否則，萬一翻倒時，熱水流出，可致燙傷。

不要用抹布等覆蓋蒸氣口

否則，熱水溢出，可致燙傷。

倒掉剩水時要卸下上蓋

否則，上蓋脫落，熱水濺出，可致燙傷。

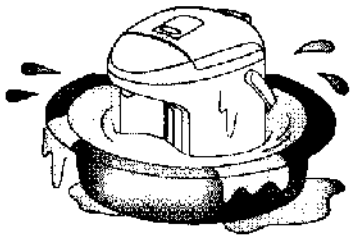

本體

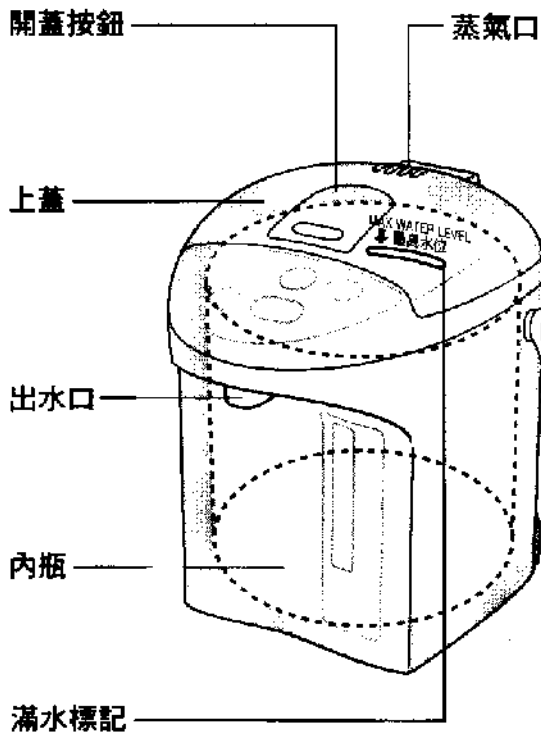

電源軟線

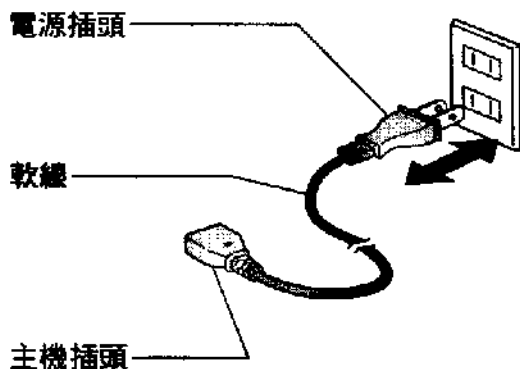

警告

操作

不要將熱水瓶放在水中或濺水
否則，可致短路和觸電。

千萬不要拆卸、修理和改造
否則，可致發火或動作異常而傷人。
●修理時(除外更換易耗品)，請洽詢維修中心。

不要放入冰塊用作保冷
否則，可致結露而引起觸電或故障。

電源軟線

單獨使用符合額定電源的電源插座
若與其它電器產品共用，可致發熱，發生火災。

不要損傷軟線、電源插頭、磁力式插頭
不得割傷、不得加工、不得靠近發熱器具、不得強行彎曲、不得扭擰、不得牽拉、不得壓放重物、不得打捆。
使用損傷的軟線和插頭，可致觸電、短路、火災。
●軟線和插頭的修理，請洽詢經銷店。

確切插入電源插頭
未完全插入時，可致觸電、發熱而引起火災。
●不要使用損傷的插頭和鬆動的插座。

定期擦拭電源插頭和主機插頭
插頭堆積灰塵，可因潮濕等導致絕緣不良，引起火災。
●拔下插頭，用乾布擦拭。

不要用濕手操作電源插頭和主機插頭
否則，可致觸電。

不要舔主機插頭
注意不要讓乳幼兒舔主機插頭。
否則，可致觸電和受傷。

不要用主機插頭吸金屬物品或使其附着灰塵
否則，可致觸電、短路、發火。

注意

為防止燙傷

不要放在不穩定的地方或軟弱的墊子上。
否則，熱水瓶翻倒，可致燙傷。

打開上蓋時不要接觸蒸氣
否則，可致燙傷。

煮沸中不要打開上蓋或倒熱水
否則，熱水飛濺和蒸氣噴出，可致燙傷。

不要用手觸摸蒸氣口
否則，可致燙傷。尤其是注意不要讓乳幼兒觸摸。

倒水時，不要轉動本體
否則，熱水飛濺，可致燙傷。

使用中或剛用過後，不要觸摸本體等高溫部分
否則，可致燙傷。

搬動本體時，不要觸摸開蓋按鈕
否則，上蓋突然開啟，可致燙傷和受傷。

待本體放冷後再清掃
否則，可致燙傷。
●倒掉剩水時，注意不要燙傷。

電源軟線

不使用時，從電源插座上拔下電源插頭
否則，因絕緣老化可致觸電、漏電，引起火災。

拔下電源插頭時，務必握住電源插頭部分，不要牽拉軟線
否則，可致觸電、短路，引起火災。

不要使用非專用磁力式插頭，也不要將磁力式插頭用於其它設備
否則，可致故障、發火。

使用場所

不要靠近牆壁和家具
否則，蒸氣和熱量可損傷牆壁和家具，引起變色或變形。

用檸檬酸清洗時的注意事項

- 只能使用本公司生產的熱水瓶清洗用檸檬酸。
 - 加入的水不要超過滿水標記。
 - 從冷水開始煮沸(不要加入熱水)。
否則，熱水起泡噴出，可致燙傷。
- 使用檸檬酸的清洗方法  34頁

Main unit 本体

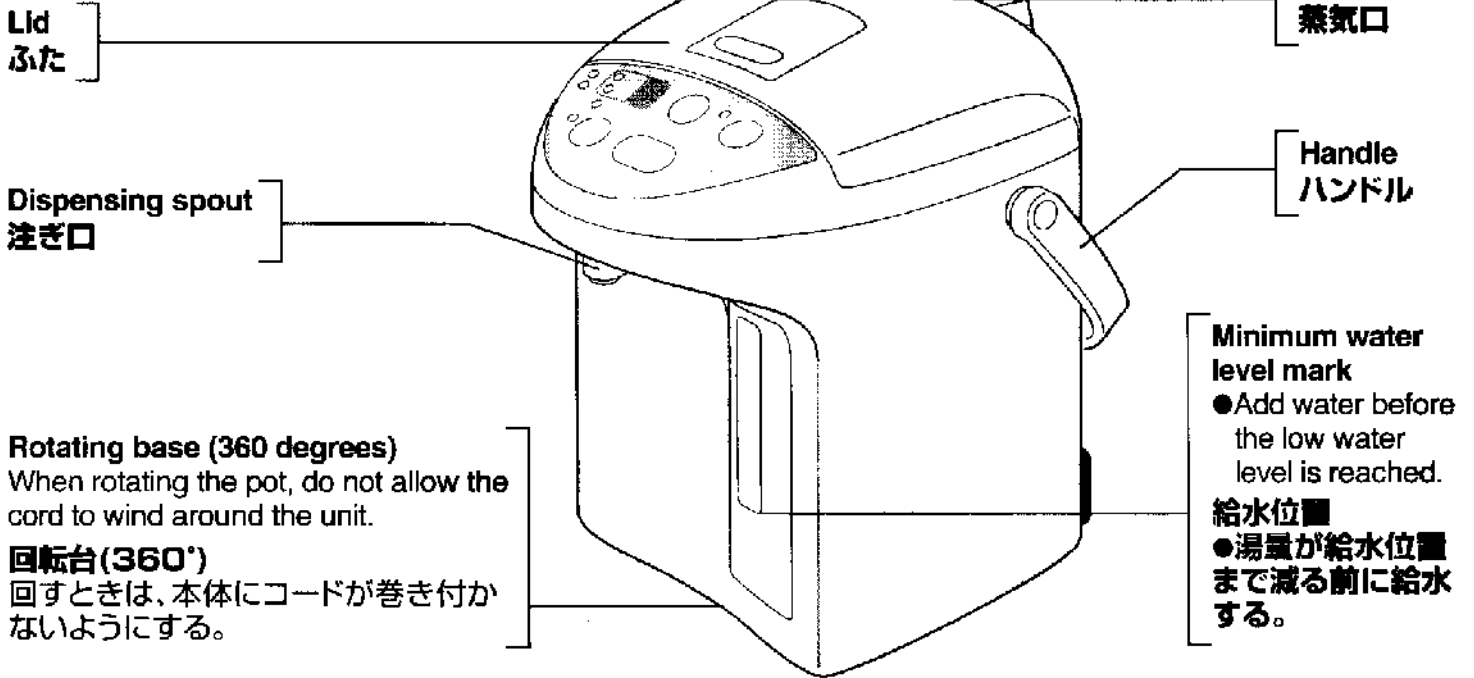

Checking the Enclosed Parts 同梱部品の確認

Mesh filter (Replaceable part)
Placed at the bottom of the container by a magnet. Make sure it is located properly. (See P.39)

フィルター(消耗部品)
内容器の底に入っています。外れている場合は、正しくセットする。(P.39)



Power cord 電源コード

Plug
電源プラグ

Cord (black)
コード(黒)

Body plug
器具用プラグ



How to Remove the Lid ふたの外し方

1. Press the depression in the lid opening lever, and lift the lid.
ふた開きつまみのくぼみを押し、ふたを開ける

Lid opening lever
ふた開きつまみ

Depression
くぼみ

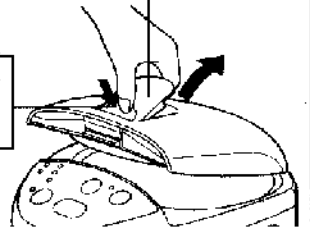

2. Push on the lid release lever, hold the lid opening lever, and pull the lid out and up diagonally.

着脱つまみを押しながら、ふた開きつまみを持って斜め上に引き抜く

Lid release lever
着脱つまみ

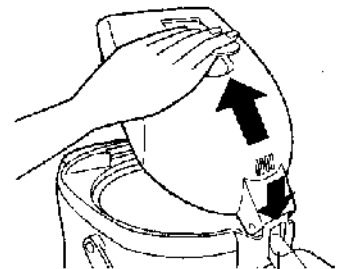

●To attach the lid, insert it at an angle. To close the lid, press down on the lid until it clicks.

●取り付けは斜め上から差し込み、ふたを閉めるときはカチッと音がするまで上から押さえる。

Operation Panel 操作表示部

If the protective film is still covering the surface of the operation panel, peel it off before using the operation panel.
表面に保護用フィルムの付いているものは、はがして使う。

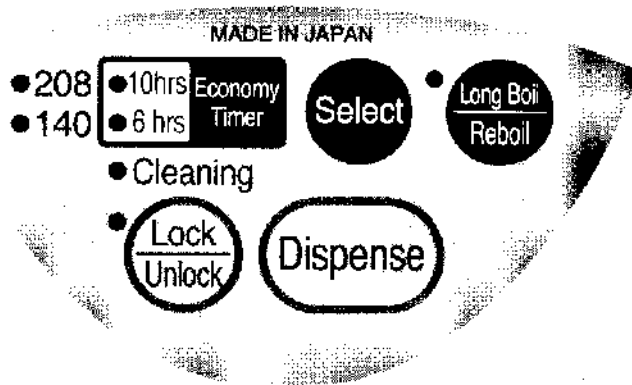

Overheating protection カラだき防止について

If an empty container is heated, the overheat safety function (which prevents an empty container from being heated) will be activated. The power will be shut off automatically to prevent the problems that can occur due to overheating. This will be shown on the display as shown below.

カラだきすると、カラだき防止(安全機能)が働き、過熱による故障を防ぐために自動的に通電を止め、表示で知らせます。

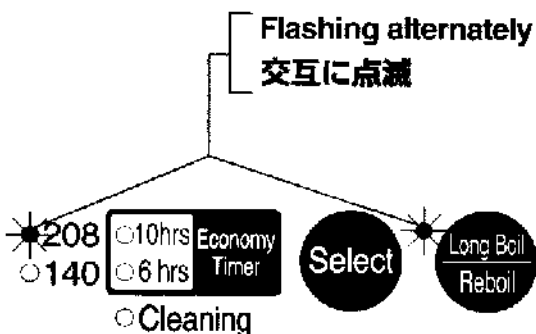

- How to cancel the display
Pour water into the container, and press the "Long Boil/Reboil" key.
- 表示の取り消し方
水を入れ、'Long Boil/Reboil' キーを押す。

If an empty container is heated, a bad smell will be emitted and the container may be discolored. Please observe the following.

- Do not connect the power without pouring water into the container.
- Do not boil water when less than the minimum water level is in the container.
- After water is added, do not leave the lid open.

カラだきすると、異臭がしたり、フッ素樹脂が変色します。次のことをお守り下さい。

- 水を入れずに通電しない
- 給水位置より少ない水量で沸かさない
- 給水するときなど、ふたを開けたままにしない

Appareil principal 本體

Couvercle
上蓋

Bec verseur
出水口

Base tournante (360 degrés)
Quand vous tournez la bouilloire, ne laissez pas le cordon s'enrouler autour de la bouilloire.

旋轉台 (360°)
轉動時，注意軟線不要纏繞本體。

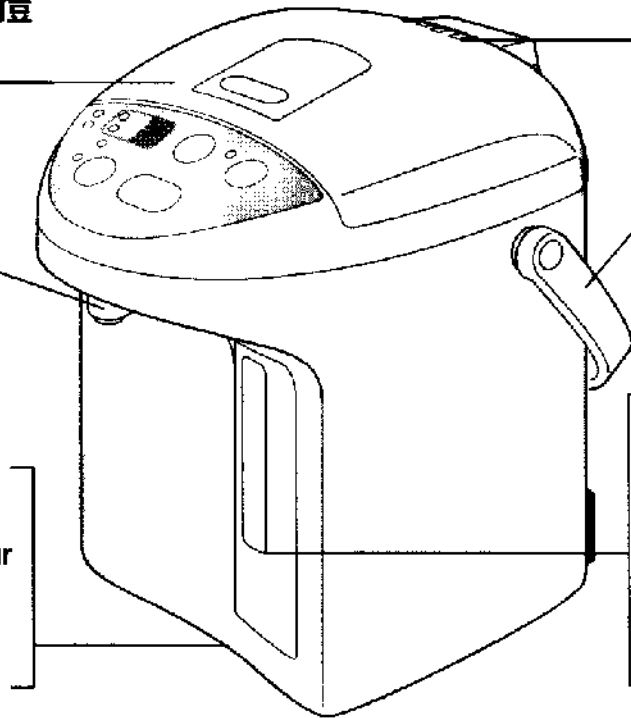

Évent de vapeur
蒸氣口

Poignée
提手

Repère de niveau
d'eau minimal

●Ajoutez de l'eau avant que le niveau d'eau minimal ne soit atteint.

給水標記

●水量降至給水標記前加水。

Vérification des pièces jointes 檢查包裝內的附屬品

Filtre métallique (pièce pouvant être remplacée)

Fixé au bas du réservoir par un aimant. Assurez-vous qu'il est au bon endroit. (Voir p. 40)

過濾網 (易耗品)

裝在內瓶底部。脫落時，應正確裝好。(見 40 頁)



Cordon d'alimentation 電源軟線

Fiche d'alimentation
電源插頭

Cordon (noir)
軟線 (黑色)

Fiche côté appareil
磁力式插頭



Comment retirer le couvercle 上蓋拆卸方法

1. Appuyez sur le creux à la surface du levier d'ouverture du couvercle et soulevez le couvercle.

按下開蓋按鈕的凹陷處，打開上蓋。

2. Poussez le levier de libération du couvercle, tenez le levier d'ouverture du couvercle et tirez le levier vers le haut diagonalement.

按住上蓋裝卸鈕的同時，握著開蓋按鈕拉向斜上方。

Levier d'ouverture du couvercle
開蓋按鈕

Creux
凹陷

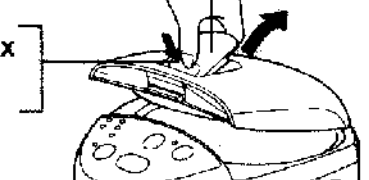

Levier de libération du couvercle
上蓋裝卸鈕

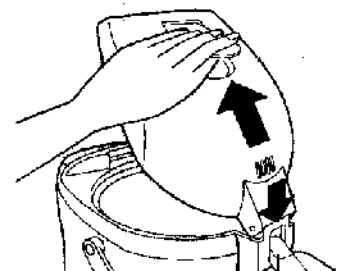

●Pour attacher le couvercle, insérez-le diagonalement. Pour refermer le couvercle, appuyez dessus jusqu'à ce qu'il s'enclenche.

●安裝時，從斜上方插入，然後從上面按下上蓋，直至聽到關蓋聲響。

Panneau de commandes 操作顯示面板

Si la pellicule protectrice recouvre toujours la surface du panneau de commandes, décollez-la avant d'utiliser le panneau de commandes.

面板表面貼有保護薄膜時，揭下使用。

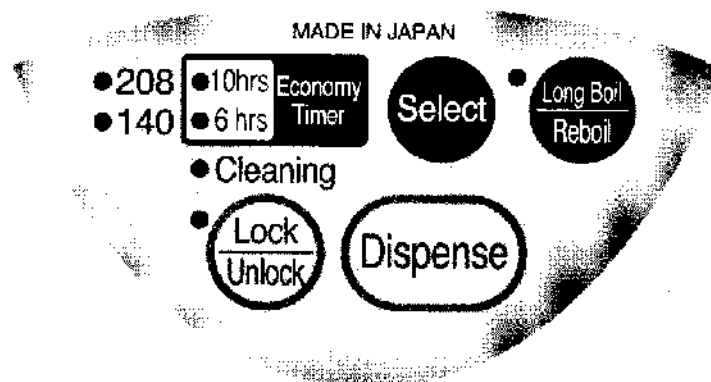

Protection contre la surchauffe 關於防止空燒

Si un réservoir vide est chauffé, la fonction de protection contre la surchauffe (qui évite à un réservoir vide d'être chauffé) s'activera. La bouilloire se mettra automatiquement hors tension pour prévenir les problèmes liés à la surchauffe. Les indications suivantes apparaîtront sur l'afficheur.

若熱水瓶里已無水，防止空燒功能(安全功能)啟動，自動切斷電源，以防止過熱造成故障，並在顯示面板上顯示。

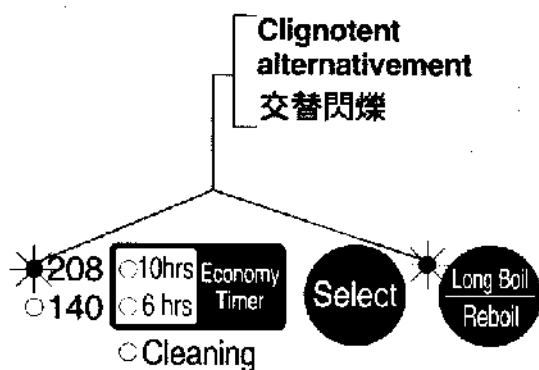

● Comment supprimer l'affichage
Versez de l'eau dans le réservoir et appuyez sur la touche "Ébullition longue/Réébullition".

● 顯示的取消方法

加水後，按下  鍵。

Si un réservoir vide est chauffé, une mauvaise odeur sera produite et le réservoir risque de changer de couleur.

Veillez suivre les recommandations suivantes.

- Ne raccordez pas l'alimentation sans verser d'eau dans le réservoir.
- Ne bouillez pas d'eau quand le niveau d'eau du réservoir est inférieur au niveau minimal.
- Après avoir ajouté de l'eau, ne laissez pas le couvercle ouvert.

空燒或者水量低於給水標記時可產生異味，氟素樹脂變色。為此，請遵守以下事項。

- 未加水時，不要接通電源。
- 水量低於給水標記時，不要煮沸。
- 不要在打開上蓋的狀態下煮沸。

How to Use

Max. water level mark

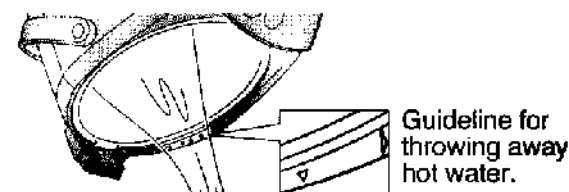
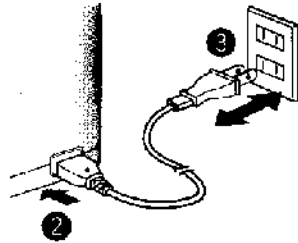
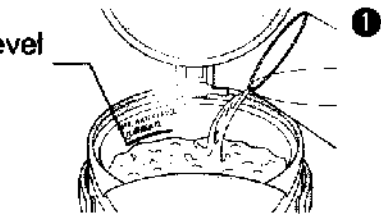

Before you use this pot for the first time, boil water in it to clean the thermo pot container and the sections through which the hot water is dispensed. (Boil some water, dispense about half the hot water and then empty the container.)

1. Boiling water

- 1 Pour in water with another container.
Close the lid securely.
- 2 Securely plug the body plug horizontally into the body.
- 3 Plug into wall outlet.
- 4 The '208' indicator light flashes, the 'Long Boil/Reboil' indicator light is lit and water starts boiling.
- 5 After the water has been boiled, the 'Long Boil/Reboil' indicator light goes off. Then the '208' indicator light will be lit and the boiled water will be kept warm at approx. 208°F (98C) automatically.

Time required to boil water.

NC-ER30N: approx. 25 min.

NC-ER22N: approx. 19 min.

(Amount of water: Maximum at room temperature 68°F (20°C))

- Long Boil (to reduce the chlorine in the water)
- 6 Press 'Long Boil/Reboil' key to make the indicator light flash.
Extends the boiling time by about three minutes to reduce the chlorine in the water.

2. Dispensing

- 1 Press the 'Lock/Unlock' key to release lock.
The indicator light beside the key will be lit.
- 2 Press 'Dispense' key and dispense the hot water.
The 'Dispense' key will be re-locked automatically in 10 seconds after dispensing hot water. (The 'Unlock' indicator light will go off.)
 - After boiling, bubbles may form for a time and make it difficult to dispense the hot water. If this happens, opening and closing the lid will correct the situation. (Be careful of the steam when opening the lid.)
 - To lock the key immediately after dispensing water, press the 'Lock/Unlock' key. (The 'Unlock' indicator light will go off.)

3. Keeping water warm

- Reboil
- 1 Press the 'Long Boil/Reboil' key to reboil water that is being kept warm.
The 'Long Boil/Reboil' indicator light is lit and the '208' indicator light flashes.
(The keep warm temperature and the economy timer setting are left unchanged.)
Time required for the reboil procedure :
When keep warm is set at 208-keep warm : 3-4 min.
When keep warm is set at 140-keep warm : 12-14 min.
When using the economy timer : usually less than 14 min.
(Amount of water : Maximum at room temperature 68°F (20°C))
- When the water runs low
Refill water before it becomes lower than the minimum water level mark.
- When the unit is not used
Unplug, and remove the lid. Pour out any remaining hot water via the guideline for throwing away hot water △.

How to Use

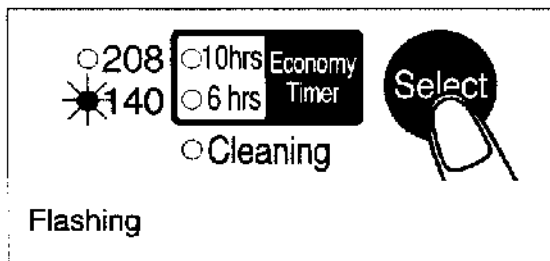
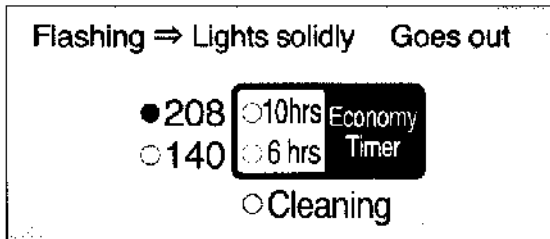
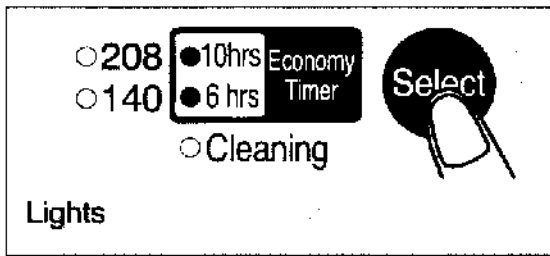

Economy timer

When the unit will not be used for a short time, such as when you are sleeping or when you go out for the day, by setting this timer you can reduce the amount of electricity used.

- Select either the "6 hrs" or "10 hrs" timer, depending on how long you will sleep or be away from your house.

Press the 'Select' key to select the "6 hrs" or "10 hrs" timer.

When the timer is started, the indicator light will light, and the temperature of hot water will drop automatically (to approx. 140°F (60°C)).

6 or 10 hours later, the timer will be reset. After the water is brought up to boiling temperature again, it will be kept warm at approx. 208°F (98°C).

140 keep-warm function

Press the 'Select' key to select "140".

(The '140' indicator light will flash.)

The temperature of hot water will drop to approx. 140°F (60°C). (When the temperature reaches approx. 140°F (60°C), the indicator light will change to steadily lit.)

Time required to reach approx. 140°F (60°C)

Approx. 3 - 4 hours

(Amount of water : Maximum, Room temperature: 68°F (20°C))

Precautions when the economy timer is used or when the 140 keep-warm function is selected

- When the power is restored after a power failure, the keep-warm temperature will be set to "208".
- When the temperature of hot water has dropped because water was added, the water will be brought up to boiling temperature.
- The keep-warm temperature can be changed while the water is being boiled.
- The economy timer can be set while the water is being boiled. In this case, even though the timer has been started, the water will be brought to boiling temperature.
- The minimum water temperature is approx. 140°F (60°C) while the economy timer is being used.

Notice

- Do not use the unit near an open flame.
(The unit may become deformed.)
- Do not supply water directly from the tap.
(If the water overflows the pot and it enters the electrical parts built into the main unit, it may cause a malfunction.)
- Do not leave water standing in the container.
(It may cause the container to corrode or smell.)
- Do not pour water out of the pot over the side where the operation panel is located.
(Water infiltration may cause a malfunction.)

湯を沸かして注ぐ

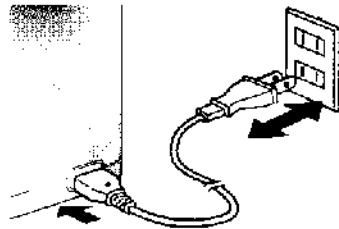
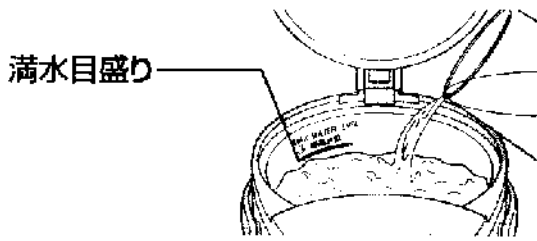

点滅⇒沸くと点灯 点灯⇒沸くと消える

208
 140
 10hrs Economy Timer
 6 hrs
 Cleaning

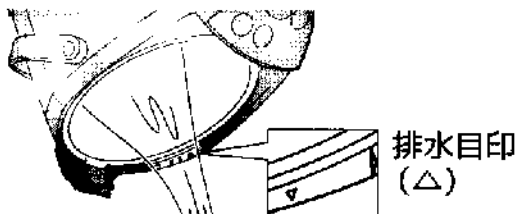

初めてお使いになるときは、一度湯を沸かしてジャーポットの内容器と湯の流れる部分を洗浄してください。(湯を沸かして、約半量の湯を注ぎ出し、残った湯を捨てる。)

1. 沸かす

別の容器で水を入れ プラグを接続する
自動的に湯を沸かし始め、沸き上がったら208保温になる。

沸き上がりまでの時間

NC-ER30N:約25分

NC-ER22N:約19分

(満水で室温68°F (20°C) のとき)

●カルキ臭を少なくするとき

キーを押してランプを点滅させる

沸とう時間を約3分間延長して、カルキを減少させる。

●沸とうに戻すときはもう一度 キーを押す。

2. 注ぐ

①ロック解除し②出湯ボタンを押す
注ぎ終わると、約10秒後に自動的にロックする(解除ランプが消える)

●沸とう後しばらくは、発生した泡がポンプに入って湯が出にくくなる場合があります。その場合は、ふたを開け閉めすると置ります。(ふたを開けるときは蒸気に注意)

●注ぎ終わってすぐにロックするとき

キーを押す(解除ランプが消える)

保温

保温中の湯を再沸とうさせるとき

キーを押してランプを点灯させる

再沸とうする

(保温温度や儉約タイマーの設定は変わりません。)

再沸とうまでの時間

208保温時:3~4分

140保温時:12~14分

儉約タイマー中:約14分以内

(満水で室温68°F (20°C) のとき)

●湯が少なくなったとき

給水位置まで減る前に給水する。

●お使いにならないとき

プラグ・ふたを外し、内容器に湯を残さないように、排水目印から湯を捨てる。

湯を沸かして注ぐ

○208 ●10hrs Economy
○140 ●6 hrs Timer
○Cleaning

Select

点灯

点滅⇒点灯 消える

●208 ○10hrs Economy
○140 ○6 hrs Timer
○Cleaning

○208 ○10hrs Economy
●140 ○6 hrs Timer
○Cleaning

Select

点滅

候約タイマー

就寝時、お出かけの時等しばらく使わないときにセットしておくで電気代が候約できます。

- 就寝、お出かけの時間に合わせて「10時間」タイマー、「6時間」タイマーを使う

Select キーを押して「10hrs」「6hrs」タイマーを選ぶ

タイマーがスタートするとランプが点灯し、湯温が自然に下がります（最低約140°F（60°C）まで）

それぞれ10時間後、6時間後タイマーが終了し、加熱して沸騰した後、約208°F（98°C）で保温します。

140保温の使い方

Select キーを押して140保温に合わせる。

（140保温ランプが点滅する）
湯温が約140°F（60°C）まで下がる
（約140°F（60°C）でランプが点灯に変わる）

約140°F（60°C）になるまでの時間
約3～4時間（満水で室温68°F（20°C）のとき）

候約タイマー使用時や140保温時のお知らせ

- 停電すると、復帰後は208保温の設定になります。
- 給水したときなど湯温が下がった場合は、いったん沸とうします。
- 保温温度は湯沸かし途中でも設定できます。
- 候約タイマーは湯沸かし途中でもセットできます。
この場合、タイマーがスタートしても湯はいったん沸き上がります。
- 候約タイマー中の最低温度は、約140°F（60°C）です。

お願い

- 火気の近くで使わない。
（本体変形の原因になります。）
- 蛇口から直接給水しない。（水があふれて本体内蔵の電気部品に入ると、故障の原因になります。）
- 残り湯を放置しない。
（内容器のさびやにおいの原因になります。）
- 操作表示部側から湯を捨てない。
（故障の原因になります。）

Utilisation

Repère de niveau d'eau maximal

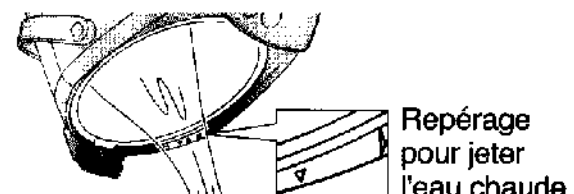
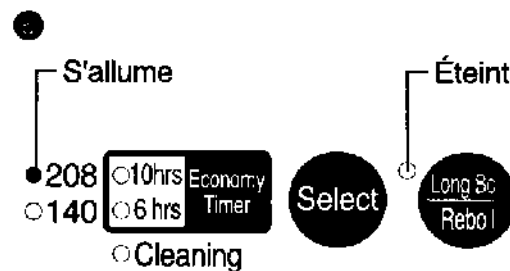
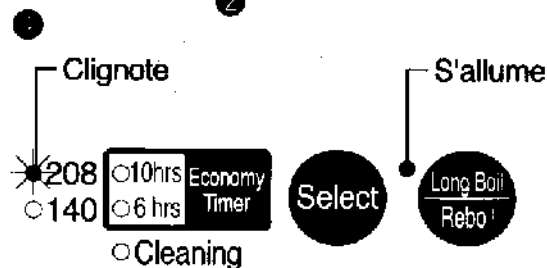
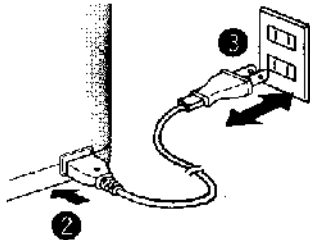
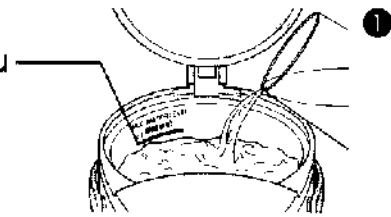

Avant d'utiliser cette bouilloire pour la première fois, bouillez de l'eau dedans pour nettoyer le réservoir de la bouilloire et les sections par lesquelles l'eau chaude est acheminée. (Bouillez de l'eau, distribuez environ la moitié de l'eau chaude par le bec verseur, puis videz le réservoir).

1. Ébullition de l'eau

- 1 Versez de l'eau dans la bouilloire avec un autre récipient. Refermez soigneusement le couvercle.
- 2 Branchez horizontalement la fiche côté appareil sur la bouilloire.
- 3 Branchez le cordon sur la prise murale.
- 4 Le témoin "208" clignote, le témoin "Ébullition longue/Réébullition" s'allume et l'eau commence à bouillir.
- 5 Quand l'ébullition est terminée, le témoin "Ébullition longue/Réébullition" s'éteint. Puis, le témoin "208" reste allumé et l'eau bouillie est maintenue automatiquement à une température de 208°F environ (98°C).

Temps requis pour l'ébullition de l'eau.

NC-ER30N : environ 25 minutes

NC-ER22N : environ 19 minutes

(Quantité d'eau : maximale à une température ambiante de 68°F (20°C))

- Ébullition longue (pour réduire la quantité de chlore dans l'eau)
- 6 Appuyez sur la touche "Ébullition longue/Réébullition" afin que le témoin clignote. Le temps d'ébullition augmente de trois minutes environ pour réduire la quantité de chlore dans l'eau.

2. Distribution

- 1 Appuyez sur la touche "Verrouillage/Déverrouillage" pour autoriser la distribution. Le témoin à côté de la touche s'allume.
- 2 Appuyez sur la touche "Distribution" et distribuez l'eau chaude. La touche "Distribution" est bloquée automatiquement 10 secondes après la distribution de l'eau chaude. (Le témoin "Verrouillage/Déverrouillage" s'éteint.)
- Après l'ébullition, des bulles peuvent continuer de se former pendant un certain temps et rendre difficile la distribution de l'eau chaude. Dans ce cas, l'ouverture et la fermeture du couvercle devrait corriger ce problème. (Faites attention à la vapeur quand vous ouvrez le couvercle.)
- Pour bloquer la touche immédiatement après la distribution de l'eau, appuyez sur la touche "Verrouillage/Déverrouillage" (Le témoin "Verrouillage/Déverrouillage" s'éteint.)

3. Maintien de l'eau à température constante

- Réébullition
 - 1 Appuyez sur la touche "Ébullition longue/Réébullition" pour bouillir de nouveau l'eau maintenue à température constante. Le témoin "Ébullition longue/Réébullition" s'allume et le témoin "208" clignote. (Les réglages de température en mode de maintien de l'eau à température constante et de minuterie économie ne changent pas.)
- Temps requis pour la procédure de réébullition.
- Quand le mode de maintien de l'eau à température constante est réglé sur 208 : 3-4 min.
 Quand le mode de maintien de l'eau à température constante est réglé sur 140 : 12-14 min.
 Quand la minuterie économie est utilisée : généralement moins de 14 min.
 (Quantité d'eau : maximale à une température ambiante de 68°F (20°C))
- Quand la quantité d'eau disponible approche le niveau minimal Remplissez la bouilloire avant que le repère de niveau minimal soit atteint.
 - Quand la bouilloire n'est pas utilisée Débranchez-la et retirez le couvercle. Jetez l'eau chaude restante en utilisant le repère Δ.

Utilisation

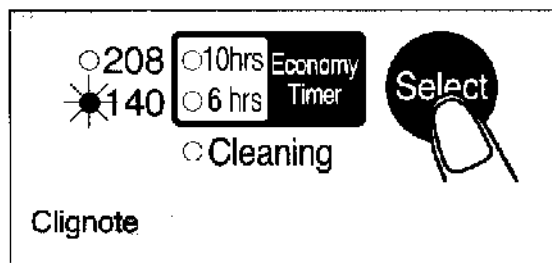
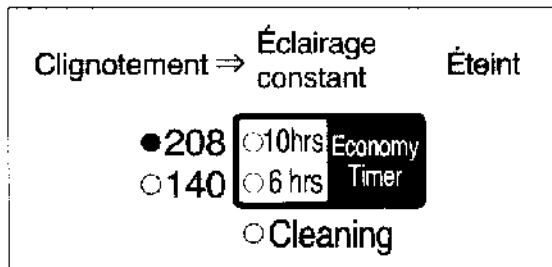
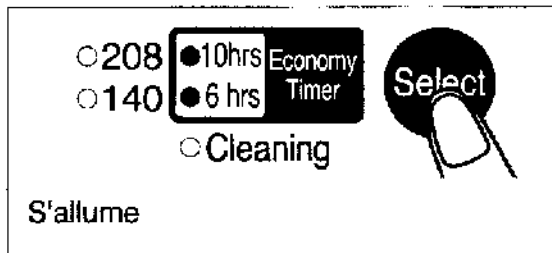

Minuterie économie

Quand la bouilloire n'est pas utilisée pendant un certain temps, quand vous dormez ou sortez pour la journée par exemple, vous pourrez diminuer votre note d'électricité en activant cette minuterie.

- Sélectionnez la minuterie "6 h" ou "10 h", en fonction du temps pendant lequel vous dormirez ou serez absent.

Appuyez sur la touche "Sélectionner" pour sélectionner la minuterie "6 h" ou "10 h".

Quand la minuterie se déclenche, le témoin s'allume et la température de l'eau chaude baisse automatiquement (à 140°F environ (60°C)).

6 ou 10 heures après, la minuterie se désactive. Une fois que l'eau est portée à ébullition, elle est maintenue à une température de 208°F environ (98°C).

Mode de maintien de l'eau à température constante 140

Appuyez sur la touche "Sélectionner" pour sélectionner "140". (Le témoin "140" clignote.)

La température de l'eau chaude baisse automatiquement à 140°F environ (60°C).

(Quand la température atteint 140° F environ (60°C), le témoin reste allumé.)

Temps requis pour atteindre 140° F environ (60°C)

Environ 3-4 heures

(Quantité d'eau : maximale à une température ambiante de 68°F (20°C))

Précautions à prendre quand la minuterie économie est utilisée ou quand le réglage 140 du mode de maintien de l'eau à température constante est sélectionné

- Quand l'alimentation est restaurée après une coupure de courant, le mode de maintien de l'eau à température constante est réglé sur "208".
- Quand la température de l'eau chaude a baissé parce que de l'eau a été ajoutée, l'eau est portée à ébullition.
- Le réglage du mode de maintien de l'eau à température constante peut être changé pendant l'ébullition.
- La minuterie économie peut être activée pendant l'ébullition. Dans ce cas, même si la minuterie est déclenchée, l'eau sera portée à ébullition.
- La température minimale de l'eau est de 140°F environ (60°C) quand la minuterie économie est utilisée.

Notice

- N'utilisez pas la bouilloire près d'une flamme nue. (La bouilloire risque d'être déformée.)
- Ne versez pas de l'eau du robinet directement dans la bouilloire. (Si l'eau déborde et entre en contact avec les parties électriques intégrées de la bouilloire, un dysfonctionnement risque de se produire.)
- Ne laissez pas d'eau dans la bouilloire trop longtemps. (Le réservoir risque de se corroder ou de produire des odeurs.)
- Ne jetez pas l'eau du réservoir par dessus le côté ou le panneau de commandes est situé. (Une infiltration d'eau risque d'entraîner un dysfonctionnement.)

水燒開後倒水

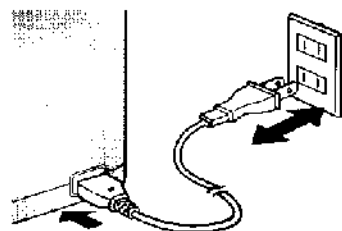
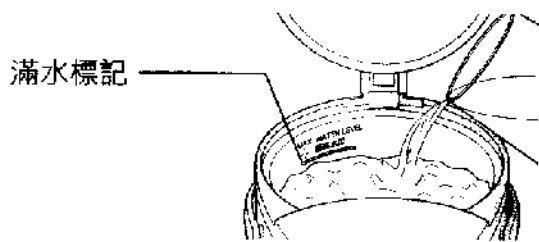

閃爍⇒燒開後點亮 點亮⇒燒開後熄滅



閃爍



1 點亮

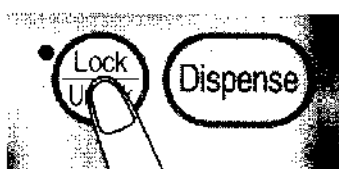

2

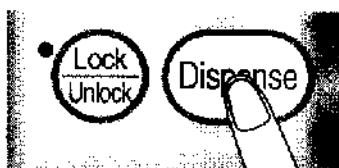

點亮

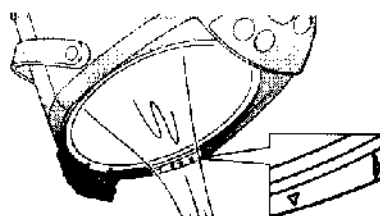

排水標誌(△)

第一次使用時，先加水燒開，清洗內瓶和出水部分。
(水燒開後，按下出水按鈕，倒出一半熱水，將剩下的熱水倒掉。)

1. 燒水

用別的容器加水，連接插頭。
自動開始燒水，燒開後，在208下保溫。

水燒開的時間

NC-ER30N：約25分
NC-ER22N：約19分
(滿水，室溫68°F (20°C))

●要減少氯味時

按下 鍵，指示燈閃爍。

煮沸時間延長約3分鐘，減少氯味。

●要返回煮沸時，再按一次 鍵。

2. 倒水

- 1 解除鎖定狀態，2 按下出水按鈕倒水。
鬆開出水按鈕後約10秒鐘，自動鎖定(解除指示燈熄滅。)
- 水燒開後的一段時間內，產生的泡沫進入泵中，有時難以壓出熱水。此時，只要先打開再關閉上蓋，即可消除這一現象。(打開上蓋時，注意蒸氣)
- 鬆開出水按鈕後要馬上鎖定時，

可按下 鍵(解除指示燈熄滅。)

3. 保溫

要重新煮沸保溫中的熱水時

按下 鍵，點亮指示燈。

重新煮沸
(保溫溫度和節約定時器的設定無變化。)

重新煮沸的時間

208 保溫時：3~4分
140 保溫時：12~14分
節約定時器啟動時：約14分以內
(滿水，室溫68°F (20°C))

●熱水少時

低於給水標記前加入冷水。

●不使用時

卸下插頭和上蓋，從排水標誌起倒掉水，內瓶內不要留有剩水。

燒水，倒水

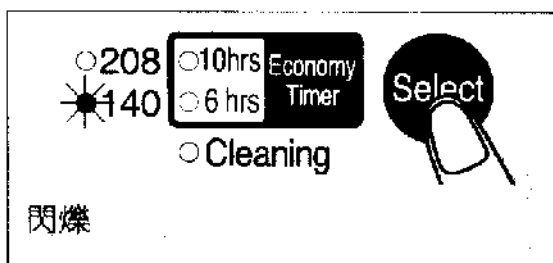
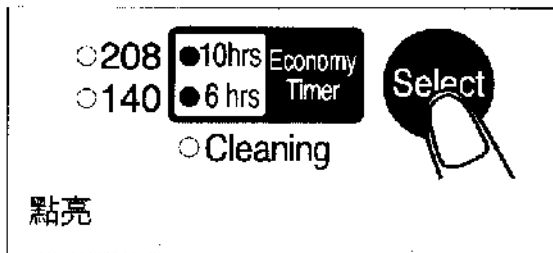

節約定時器

睡覺或出門等暫時不使用熱水瓶時，若設定定時器，可節省電費。

- 按照睡覺或出門時間，選用“10hrs”定時器或“6hrs”定時器。

按下 **Select** 鍵，選擇“10hrs”或“6hrs”定時器。

定時器啟動後，指示燈點亮，熱水溫度自然下降(最低降至約140°F (60°C))。

10小時後或6小時後，定時器關閉，開始加熱，燒開後在約208°F (98°C)下保溫。

約140°F保溫的使用方法

按下 **Select** 鍵，選擇140保溫。

(140保溫指示燈閃爍。)
熱水溫度降至約140°F (60°C)。
(降至約140°F (60°C)時，指示燈點亮。)

降至約140°F (60°C)的時間

約3~4小時(滿水，室溫68°F (20°C))

使用節省定時器和140保溫時的信息

- 一度停電後，變為208保溫設定狀態。
- 加入冷水等熱水溫度下降時，先自動煮沸。
- 在燒水中途也可設定保溫溫度。
- 在燒水中途也可設定節約定時器。
此時，即使定時器啟動，也先自動煮沸。
- 節約定時器的最低溫度是約140°F (60°C)。

注意

- 不要在火源附近使用。
(否則，可致本體變形。)
- 不要直接從水龍頭加水。
(否則，水滿溢出，流入本體內的電子器件中，可致故障。)
- 不要對剩水置之不管。
(否則，可致內瓶生鏽或產生異味。)
- 不要從操作顯示面板一側倒掉剩水。
(否則，可致故障。)

Daily Maintenance

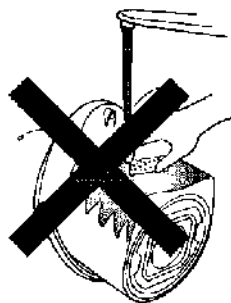
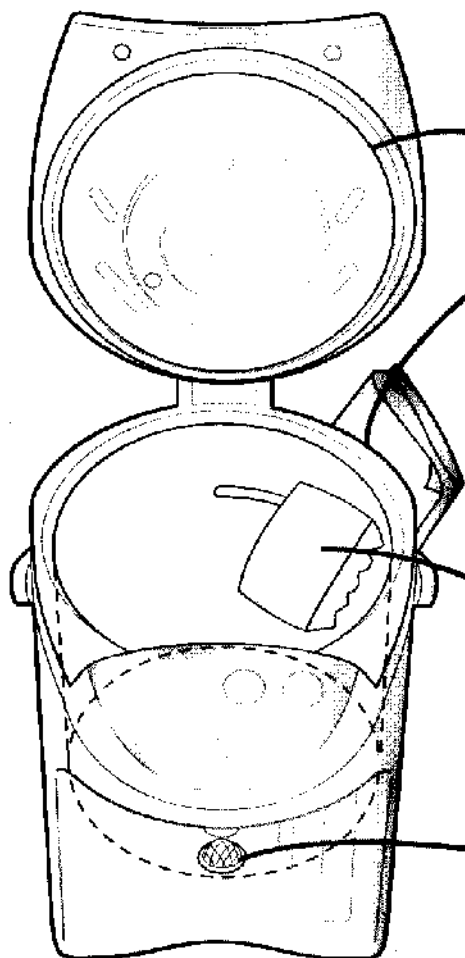

Main unit and lid

Clean with a damp, well-wrung cloth.

- Do not wet or soak the main unit in water.
(If water enters the main unit from the bottom or from the dispensing spout, it can also get into the electrical components in the main unit and may cause a malfunction.)
- Do not use detergents.
(They may leave an odor.)
- Do not use benzine or thinner.
(They may damage the surface.)

Inner container

Clean with a sponge.

- Do not use polishing powder, a scrub brush or a nylon brush.
(They may damage the fluororesin finish of the inner container.)

Mesh filter

Clean the filter with a brush.

- * After cleaning the filter, be sure to reattach it to the inner container.

When the container shows signs of being covered with scale

While you are using this unit, minerals contained in the water (like calcium) can get stuck on the inner container or on the mesh filter. This is called "scale", and it is harmless.

- Milky-white gritty surface
- White or glittering floating material
- Discoloration in the finish like dark brown, gray, or green areas.

These are not discoloration or corrosion of the inner container itself, nor are they flakes from the fluororesin covering.



To maintain the pot's performance, clean the inner container once every two or three months using citric acid.

Notice

- Do not wash in a dishwasher and never put it in a heated dish dryer. (The unit may become deformed.)
- To store the unit, dry it thoroughly and put it into a plastic bag. Seal the bag to keep insects from getting in.

How to Clean the Inner Container with Citric Acid

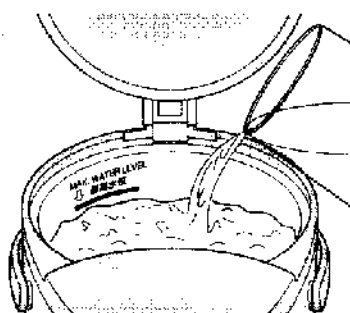
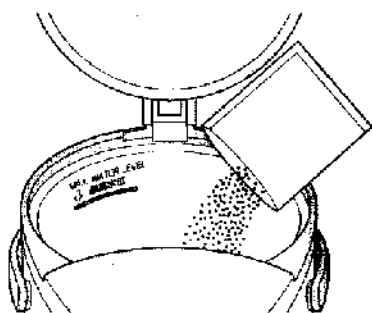

1. Make sure that the mesh filter is attached to the container.

2. Put citric acid in the inner container.

● Amount of citric acid to be used at one time

NC-ER30N: 80 g (two packages)
or seven level tablespoons

NC-ER22N: 40 g (one package)
or three to four level tablespoons

3. Add water to the maximum water level mark, and mix the citric acid and water well. Close the lid.

4. Connect the plug immediately after stirring and press the 'Select' key until the indicator light next to 'Cleaning' lights up.

Cleaning start

○208 ○10hrs Economy
○140 ○6 hrs Timer

● Cleaning
Lights



Cleaning time
NC-ER30N: approx. 41 min.
NC-ER22N: approx. 35 min.

End of cleaning

○208 ○10hrs Economy
○140 ○6 hrs Timer

★ Cleaning
Flashes

5. Unplug, remove the lid and throw away the hot water following guideline for throwing away hot water.

6. Refill with water and boil it to remove the smell of the citric acid. Then throw away the hot water following the guideline.

The citric acid is available at National Dealers.

(Model No:SAN-80N)

- * Follow the directions for cleaning printed on the citric acid package.
- * Since the citric acid used for cleaning is a food additive, it is harmless to humans.

Notice

- To remove any discoloration from the area above the maximum water level, rub the inside lightly with a wet sponge.
- If the discoloration cannot be removed by rubbing, clean the inner container several times using citric acid.

日常のお手入れ

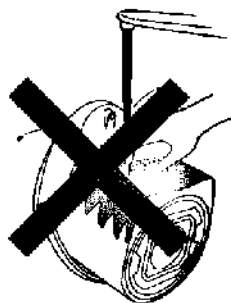
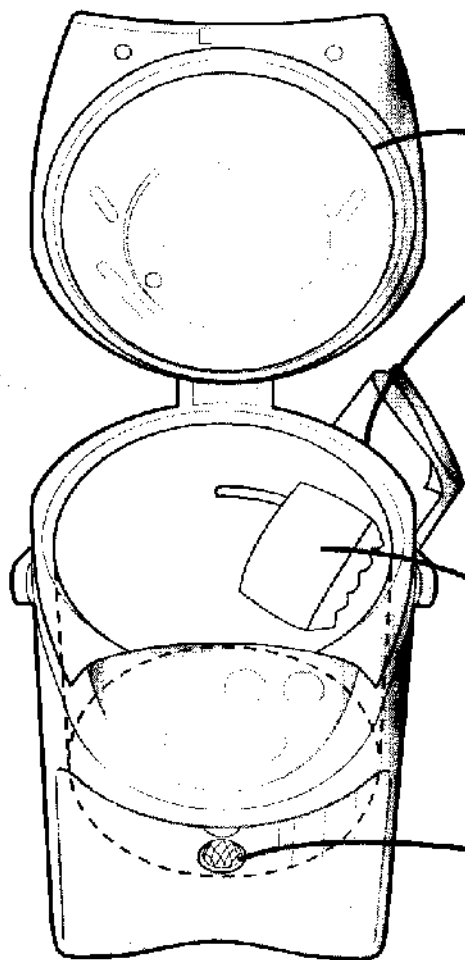

本体・ふた

よく絞ったふきんでふき取る

- 水洗いしない。
(底面や注ぎ口から水が入ると本体内の電気部品に水が入り故障の原因になります。)
- 洗剤は使わない。
(においが残る原因になります。)
- ベンジン・シンナーは使わない。
(表面が傷付く原因になります。)

内容器

ぬれたスポンジでふき取る

- 磨き粉・たわし・ナイロンたわしは使わない。
(フッ素樹脂加工が傷付く原因になります。)

フィルター

ブラシなどで洗う

※洗ったあとは、必ず内容器に取り付ける。

湯あかが付着してきたら

お使いいただいているうちに、水の中に含まれているカルシウム分などのミネラル分が内容器やフィルターに付着してきます。これは「湯あか」と言われるもので有害ではありません。

- 乳白色のザラつき
- 白やキラキラした浮遊物
- 茶褐色・灰色・緑色などの変色

これらは内容器自体の変色や腐食・フッ素樹脂などのはがれたものではありません。



性能を維持するためにも、2~3ヶ月に1回、クエン酸で洗浄して下さい。

お願い

- 食器洗い乾燥機や食器乾燥器を使わない。
(変形の原因になります。)
- 保管するときは、充分乾燥させて、ポリ袋などで密封してゴキブリなどが入らないようにする。

クエン酸による洗浄のしかた

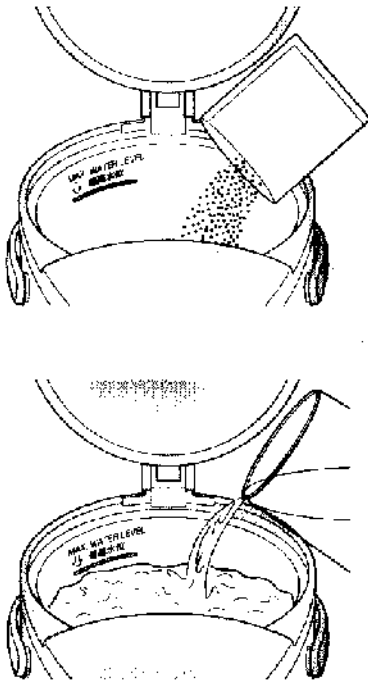

1. 内容器にフィルターがセットされているか確認する

2. 内容器にクエン酸を入れる

●クエン酸1回量

NC-ER30N : 80g (2パック)

または大さじすりきり7杯

NC-ER22N : 40g (1パック)

または大さじすりきり3~4杯

3. 満水目盛りまで水を入れ、よくかき混ぜる

4. かき混ぜてすぐにプラグを接続して **Select** キーを押しCleaningランプを点灯させる

洗浄スタート

○208
○140

○10hrs Economy
○6 hrs Timer



洗浄終了

○208
○140

○10hrs Economy
○6 hrs Timer

●Cleaning
点灯

洗浄時間

NC-ER30N:約41分

ER22N:約35分

★Cleaning
点滅

5. プラグ・ふたを外して排水目印から湯を捨てる

6. 水だけで通常どおりに沸かしてクエン酸のにおいを取り、湯を捨てる

洗浄用クエン酸は、ナショナル取扱い店でお求めください。

(Model No:SAN-80N)

※洗浄用クエン酸に添付している注意書をお守りください。

※洗浄用クエン酸は食品添加物につき、食品衛生上無害です。

お願い

●満水目盛りより上の変色は、ぬれたスポンジで軽くこする。

●変色がひどく1回で取れない場合は、繰り返しクエン酸で洗浄する。

Entretien quotidien

Appareil principal et couvercle

Nettoyez ces éléments avec un chiffon humide bien essoré.

- Ne mouillez pas la bouilloire et ne la trempez pas dans l'eau. (Si de l'eau pénètre dans la bouilloire par la base ou par le bec verseur, elle risque d'entrer en contact avec les pièces électriques intégrées et provoquer un dysfonctionnement.)
- N'utilisez pas de détergents. (Ils risquent de laisser une odeur.)
- N'utilisez pas de benzine ou tout autre diluant. (Ils risquent d'endommager la surface.)

Réservoir Intérieur

Nettoyez cet élément avec une éponge.

- N'utilisez pas de poudre à polir, de tampon à récurer ou de brosse en nylon. (Ils risquent d'endommager la finition en résine fluorée du réservoir intérieur.)

Filtre métallique

Nettoyez le filtre avec une brosse.

- * Après avoir nettoyé le filtre, veillez à le remettre en place dans le réservoir intérieur.

Quand le réservoir présente des signes d'entartrage

Quand vous utilisez cet appareil, les minéraux contenus dans l'eau (comme le calcium) peuvent adhérer au réservoir intérieur ou au filtre métallique. Le tartre ainsi formé est sans danger pour la santé.

- Surface rêche blanc crème
- Matière blanche ou scintillante flottante
- Décoloration de la finition avec des zones brun foncé, grises ou vertes par exemple.

Il ne s'agit pas de décoloration ou de corrosion du réservoir intérieur lui-même, non plus que d'écailles provenant du revêtement en résine fluorée.



Pour maintenir la bouilloire en parfait état de fonctionnement, nettoyez le réservoir intérieur une fois tous les deux ou trois mois à l'aide d'acide citrique.

Notice

- Ne nettoyez pas la bouilloire dans un lave-vaisselle et ne la mettez jamais dans un séchoir pour vaisselle chauffé. (La bouilloire risque d'être déformée.)
- Pour ranger la bouilloire, séchez-la soigneusement et mettez-la dans un sac en plastique. Fermez hermétiquement le sac pour éviter que des insectes ne pénètrent à l'intérieur.

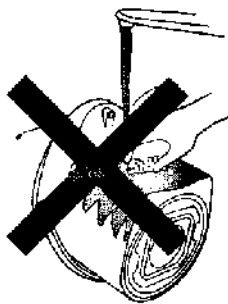
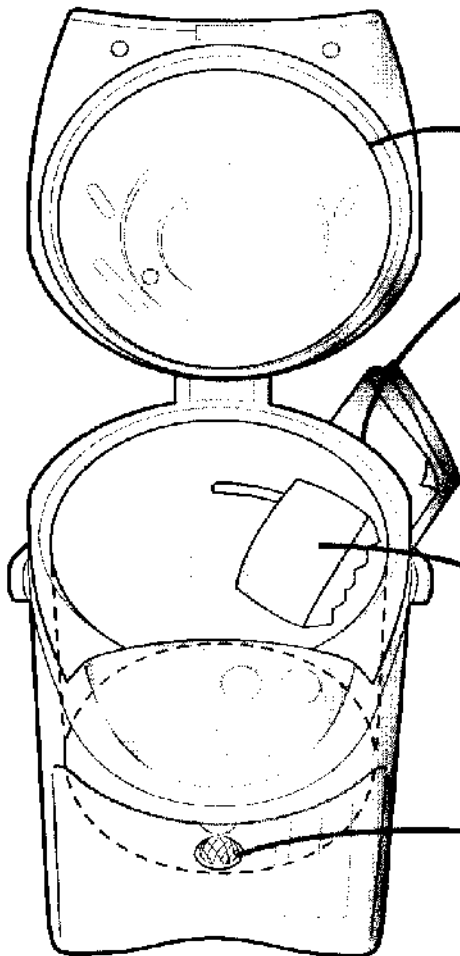

Nettoyer du réservoir intérieur avec de l'acide citrique

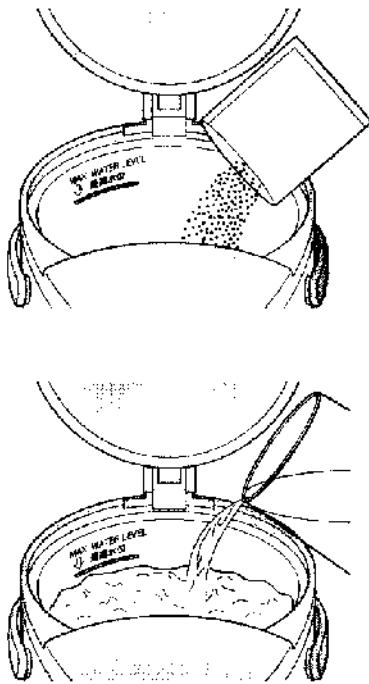

1. Assurez-vous que le filtre métallique est fixé au réservoir.
2. Mettez de l'acide citrique dans le réservoir intérieur.
 - Quantité d'acide citrique à utiliser en une fois
NC-ER30N : 80 g (deux sachets)
ou sept cuillers à soupe rases
NC-ER22N : 40 g (un sachet)
ou trois ou quatre cuillers à soupe rases
3. Ajoutez de l'eau jusqu'au repère de niveau maximal et mélangez bien l'acide citrique et l'eau. Refermez le couvercle.
4. Branchez la fiche immédiatement après le mélange et appuyez sur la touche "Sélectionner" jusqu'à ce que le témoin situé à côté de "Nettoyage" s'allume.

Le nettoyage commence

Le nettoyage est terminé

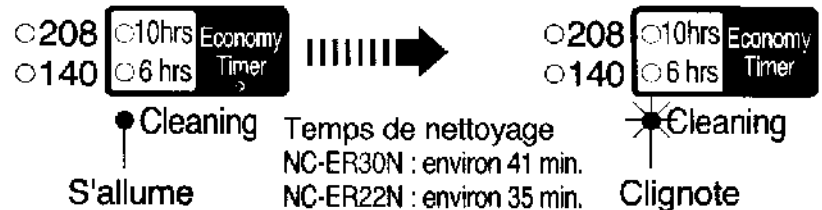

5. Débranchez la bouilloire, déposez le couvercle et jetez l'eau chaude en utilisant le repère.
6. Remplissez la bouilloire d'eau et portez l'eau à ébullition pour supprimer l'odeur de l'acide citrique. Puis, jetez l'eau chaude en utilisant le repère.

L'acide citrique est disponible auprès des détaillants.

(Numéro de modèle : SAN-80N)

- * Suivez les instructions de nettoyage imprimées sur le sachet d'acide citrique.
- * L'acide citrique utilisé pour le nettoyage étant un additif alimentaire, il est sans danger pour les humains.

Notice

- Pour enlever toute décoloration de la zone au-dessus du repère de niveau maximal, frottez l'intérieur légèrement avec une éponge humide.
- Si la décoloration ne disparaît pas quand vous frottez, nettoyez le réservoir intérieur plusieurs fois avec de l'acide citrique.

日常保養

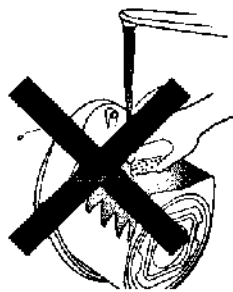
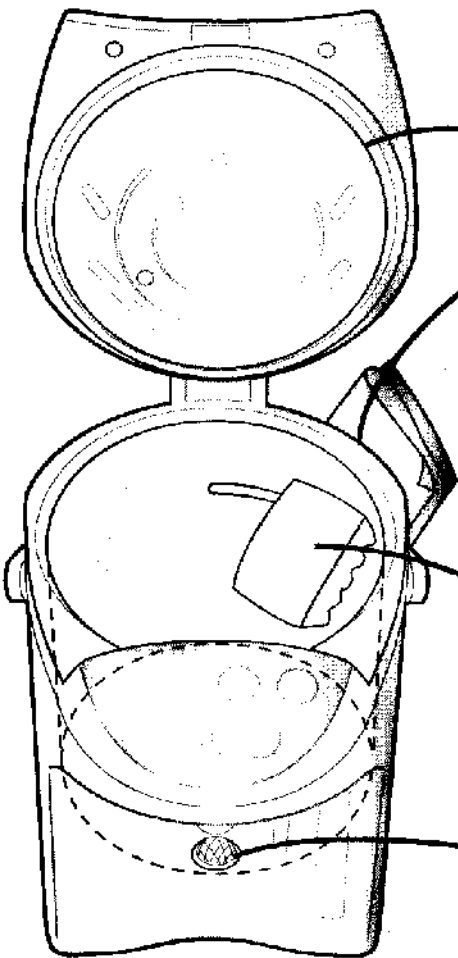

本體、上蓋

用擰乾的濕抹布擦拭。

- 不要用水沖洗。
(否則，水從底部和出水口進入內部，浸濕本體內的電子器件，可致故障。)
- 不要使用洗劑。
(否則，可留有異味。)
- 不要使用汽油、信那水。
(否則，可損傷表面。)

內瓶

用含水的塑料海棉擦拭。

- 不要使用去污粉、草刷、尼龍刷。
(否則，可損傷氟素樹脂塗層。)

過濾網

用刷子等清洗。

※清洗後，務必重新裝在內瓶中。

出現水垢時

使用過程中，水中含有鈣質等礦物成分會附在內瓶和過濾網上。這稱為“水垢”，對人體無害。

- 乳白色顆粒狀
- 白色或閃光的浮遊物
- 茶色、灰色、綠色等變色

以上並非是內瓶本身變色或腐蝕，也不是氟素樹脂脫落。



為保持性能，請每2~3個月用檸檬酸清洗一次。

注意

- 不使用洗碗機或餐具烘乾機。
(否則，可致變形。)
- 保管時，應充分乾燥後，放入塑料袋中密封，防止蟑螂等鑽入。

使用檸檬酸的清洗方法

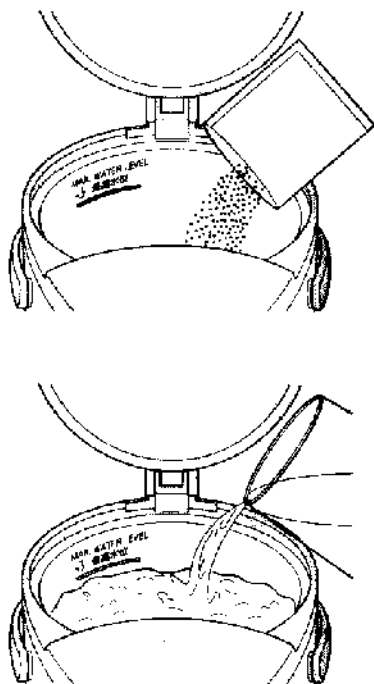

1. 確認內瓶內已裝好過濾網。

2. 將檸檬酸放入內瓶內。

●檸檬酸清洗一次用量

NC-ER30N: 80克(2袋)
或大茶匙7平匙

NC-ER22N: 40克(1袋)
或大茶匙3~4平匙

3. 加入冷水至滿水標記，充分攪拌。

4. 然後馬上連接插頭，按下 **Select** 鍵，點亮 **Cleaning** 指示燈。

開始清洗

○208 ○10hrs Economy
○140 ○6 hrs Timer

●Cleaning
點亮

清洗完畢

○208 ○10hrs Economy
○140 ○6 hrs Timer

★Cleaning
閃爍

清洗時間：
NC-ER30N：約41分
ER22N：約35分

5. 卸下插頭和上蓋，從排水標誌處倒掉水。

6. 加入冷水，按照通常操作燒開，倒掉水，以排除檸檬酸味。

請在National經銷店購買清洗用檸檬酸。

(型號：SAN-80N)

※請遵守清洗用檸檬酸附屬的說明書注意事項。
※清洗用檸檬酸屬於食品添加物，無礙食品衛生，對人體無害。

注意

- 對滿水標記以上的變色，可用含水的塑料海棉輕輕擦拭。
- 變色嚴重，一次不能清除時，可反復用檸檬酸清洗。

If... こんなときは	Possible cause ここが原因	How to fix 直し方
<p>White or glittering flakes floating in the hot water. 湯に白やキラキラした浮遊物が浮いている</p>	<ul style="list-style-type: none"> ●The cause of this is hard water deposits. It is not flakes of fluororesin. ●湯あか(☞P.29)がはがれたものです。フッ素樹脂のはがれではありません。 	<ul style="list-style-type: none"> ●Clean the inner container with citric acid. (See P.28) ●クエン酸で洗淨する。(☞P.30)
<p>Hot water from the unit has an unpleasant odor. 湯がおう</p>	<ul style="list-style-type: none"> ●Water with a large content of minerals in it such as mineral water or ionised water, is more likely to cause a scale or white layer in the hot water. ●ミネラル分の多い水(ミネラルウォーターやイオン整水器の水)は、内容器に湯あかが付着したり、浮遊物ができやすくなります。 	<ul style="list-style-type: none"> ●Clean the inner container with citric acid. (See P.28) ●クエン酸で洗淨する。(☞P.30)
<p>Hot water does not flow out smoothly. 湯が出にくい</p>	<ul style="list-style-type: none"> ●Odors of chlorine remain depending on how much chlorine for disinfection is in the water. ●水道水に含まれる消毒用塩素の量によりカルキ臭が残ることがあります。 	<ul style="list-style-type: none"> ●Press the 'Long Boil/Reboil' key. ●Long Boil/Reboil キーを押す。
<p>Hot water won't dispense. 湯が出ない</p>	<ul style="list-style-type: none"> ●When the unit is new, resin used in manufacture may give off a mild odor. This will disappear with use. ●If the unit is placed on surfaces such as a vinyl sheet, the odor may be carried over into the water. ●使い始めは樹脂などのおいがすることがありますが、ご使用に伴いなくなります。 ●敷物(ビニールシートなど)の上で使うと、敷物のおいが湯に移ることがあります。 	<ul style="list-style-type: none"> ●Press the 'Long Boil/Reboil' key. ●Long Boil/Reboil キーを押す。
<p>Hot water does not flow out smoothly. 湯が出にくい</p>	<ul style="list-style-type: none"> ●The mesh filter may be clogged with foreign matter. (See P.27) ●フィルターが湯あか(☞P.29)で目詰まりしていませんか? 	<ul style="list-style-type: none"> ●Clean the filter with a brush. (See P.27) ●If the foreign matter cannot be removed, replace the filter. (See P.29) ●ブラシなどで洗う。(☞P.29) ●取れない場合はフィルターを交換する。(☞P.39)
<p>Hot water does not flow out smoothly. 湯が出にくい</p>	<ul style="list-style-type: none"> ●After boiling, bubbles may form for a time and make it difficult to dispense the hot water. ●沸とう後しばらくは、発生した泡がポンプに入って湯が出にくくなることがあります。 	<ul style="list-style-type: none"> ●Dispense after opening and closing the lid once. (Be careful of the steam when opening the cover.) ●いったんふたを開け閉めしてから注ぐ。(ふたを開けるときの蒸気に注意する。)
<p>Hot water won't dispense. 湯が出ない</p>	<ul style="list-style-type: none"> ●The automatic lock has been engaged. ●自動ロックになっていませんか? 	<ul style="list-style-type: none"> ●Press the 'Lock/Unlock' key. ●Lock/Unlock キーを押す。

If... こんなときは	Possible cause ここが原因	How to fix 直し方
Hot water comes out by itself. 湯が自然に出る	<ul style="list-style-type: none"> ●Water has been added above maximum water level. ●水を満水目盛り以上入れていませんか？ 	<ul style="list-style-type: none"> ●Lower the water level. ●水を減らす。
The water is not boiled. 湯が沸かない	<ul style="list-style-type: none"> ●The plug has been disconnected. ●プラグが外れていませんか？ 	<ul style="list-style-type: none"> ●Connect the plug. ●プラグを接続する。
The outside of the main unit is hot. 本体外側が熱い	<ul style="list-style-type: none"> ●Since the unit keeps water warm at a high temperature, if the room temperature is very high, the outside of the main unit may reach about 130°F (55°C). This is normal. ●高温で保温するため、室温が高い場合は本体外側が約130°F (55°C)になりますが、異常ではありません。 	
The indicator lights flash alternately. ランプが交互に点滅する	<ul style="list-style-type: none"> ●Overheating protection has activated (See P.16) ●カラだき防止機能が働いています。(P.16) 	
	<ul style="list-style-type: none"> ●The indicator lights may flash alternately when water is being added, depending on the way the water is supplied. ●熱湯を入れたり、水の入れ方によっても表示することがあります。 	<ul style="list-style-type: none"> ●Press the Long Boil/Reboil key. ●Long Boil/Reboil キーを押す。
	<ul style="list-style-type: none"> ●When the inner container is cleaned with citric acid, citric acid may have built up on the bottom. ●クエン酸で洗浄する時にクエン酸が底にたまっていませんか？ 	<ul style="list-style-type: none"> ●Disconnect the plug, and stir the citric acid well to disperse it. Then, plug in. ●いったんプラグを外し、よくかき混ぜてクエン酸を分散させてから洗浄する。

- If the problem is not fixed after checking the above possible causes, or if you think something is strange, disconnect the body plug from the unit. Wait at least 10 seconds and then re-connect the plug.
- The semi-transparent inner part inside the lid may become yellowish.
This does not affect operation of the unit.
- Since fluorine insulation is applied all the way down to, near the bottom of, the inner container, the surface may be gritty and the color can be different from that on the side.
- The rattling noise in the lid is made by small ball-shaped components which prevent water from flooding out if the unit topples over.
- The clicking sound is made by the microprocessor which adjusts heating.
- 上記の処置で直らないときや、その他「おかしいな？」と思ったら、器具用プラグを外し、10秒以上たってから再び接続し、操作し直してください。
- ふた内側の半透明部分は黄ばむことがありますが、使用上差し支えありません。
- 内容器の底・底付近は静音フッ素を施しているためザラザラし、色合いも側面と異なります。
- ふた開閉時の「カラカラ」音は、万一転倒した場合の、湯の流出を防止する弁が動く音です。
- 使用時の「カチッ…カチッ」音は、マイコンが火力を調整する音です。

Si... 癥狀	Cause possible 原因	Solution 處置
<p>Des écailles blanches ou scintillantes flottent dans l'eau chaude. 熱水中有白色或閃光的浮遊物。</p>	<ul style="list-style-type: none"> ● Des dépôts de tartre sont à l'origine de ce phénomène. Il ne s'agit pas d'écailles de résine fluorée. ● 這是脫落的水垢(☞33頁), 不是脫落的氟素樹脂。 	<ul style="list-style-type: none"> ● Nettoyez le réservoir intérieur avec de l'acide citrique. (Voir p. 32) ● 用檸檬酸清洗(☞34頁)。
<p>L'eau chaude provenant de la bouilloire produit une odeur désagréable. 熱水有異味。</p>	<ul style="list-style-type: none"> ● L'odeur de chlore dépend de la quantité de chlore pour la désinfection présente dans l'eau. ● 自來水中含有較多消毒用氯, 可產生氯味。 	<ul style="list-style-type: none"> ● Appuyez sur la touche "Ébullition longue/Réébullition". ● 按下Long Boil/Reboil鍵。
<p>L'eau chaude ne s'écoule pas de façon fluide. 倒水不暢。</p>	<ul style="list-style-type: none"> ● Quand la bouilloire est neuve, la résine utilisée pour la fabrication peut produire une légère odeur. Cette odeur disparaîtra à l'usage. ● Si la bouilloire est posée sur une surface telle qu'une feuille de vinyle, il est possible que l'odeur soit transférée dans l'eau. ● 剛開始使用時, 會產生樹脂的異味, 隨著使用, 將會消失。 ● 放在墊子(塑料單等)上使用, 有時墊子味會移入熱水中。 	<ul style="list-style-type: none"> ● Le filtre métallique est peut-être bouché par des matières étrangères. (Voir p. 31) ● 過濾網(☞33頁)的網孔是否堵塞? ● Nettoyez le filtre avec une brosse. (Voir p. 31) ● Si les matières étrangères ne peuvent pas être supprimées, remplacez le filtre. (Voir p. 40) ● 用刷子刷洗(☞33頁)。 ● 刷不掉時, 應更換過濾網(☞40頁)。
<p>L'eau bouillie ne sort pas. 不出水。</p>	<ul style="list-style-type: none"> ● Après l'ébullition, des bulles peuvent continuer de se former pendant un certain temps et rendre difficile le versement de l'eau chaude. ● 水燒開後的一段時間內, 產生的泡沫進入泵中, 有時難以壓出熱水。 ● Le verrou automatique a été engagé. ● 是否處於自動鎖定狀態? 	<ul style="list-style-type: none"> ● Distribuez de l'eau après avoir ouvert et fermé le couvercle une fois. (Faites attention à la vapeur quand vous ouvrez le couvercle.) ● 先開閉上蓋後, 再注水。(打開上蓋時, 注意蒸氣) ● Appuyez sur la touche "Verrouillage/Déverrouillage". ● 按下Lock/Unlock鍵。

Si... 癥狀	Cause possible 原因	Solution 處置
<p>L'eau chaude sort d'elle-même. 熱水自然流出。</p>	<ul style="list-style-type: none"> ● L'eau ajoutée dépasse le repère de niveau d'eau maximal. ● 加水是否超過滿水標記。 	<ul style="list-style-type: none"> ● Diminuez le niveau de l'eau. ● 減少水量。
<p>L'eau ne bout pas. 水燒不開。</p>	<ul style="list-style-type: none"> ● La fiche a été débranchée. ● 插頭是否脫落? 	<ul style="list-style-type: none"> ● Branchez la fiche. ● 連接插頭。
<p>L'extérieur de la bouilloire est chaud. 本體外側發熱。</p>	<ul style="list-style-type: none"> ● La bouilloire maintenant l'eau à une température élevée, l'extérieur de la bouilloire peut atteindre 130°F environ (55°C) si la température ambiante est très haute. C'est normal. ● 由於在高溫下保溫，室溫高時本體外側可達130°F (55°C)左右，並非異常。 	
<p>Les témoins clignotent alternativement. 指示燈交替閃爍。</p> <div data-bbox="84 1279 316 1375"> </div> <div data-bbox="116 1413 300 1554"> </div>	<ul style="list-style-type: none"> ● La protection contre la surchauffe est activée. (Voir p. 18) ● 防止空燒功能啟動(18頁)。 	<ul style="list-style-type: none"> ● Appuyez sur la touche "Ébullition longue/Réébullition". ● 按下Long Boil/Reboil鍵。
	<ul style="list-style-type: none"> ● Les témoins peuvent clignoter lorsque vous ajoutez de l'eau, suivant la façon dont l'eau est ajoutée. ● 有時加入熱水或加水方法不同，也會閃爍。 	
	<ul style="list-style-type: none"> ● Après le nettoyage du réservoir intérieur avec de l'acide citrique, il est possible que l'acide citrique s'accumule au fond du réservoir. ● 用檸檬酸清洗時，檸檬酸是否堆在底部? 	<ul style="list-style-type: none"> ● Débranchez la fiche et remuez bien l'acide citrique, puis rebranchez la bouilloire. ● 先拔下插頭，充分攪拌，使檸檬酸分散，然後再清洗。

- Si le problème n'est pas résolu après l'examen des causes possibles indiquées ci-dessus ou si vous estimez qu'il se produit un phénomène anormal, débranchez la fiche côté appareil de la bouilloire. Attendez au moins 10 secondes, puis rebranchez la fiche.
- La partie semi-transparente située à l'intérieur du couvercle peut jaunir. Ce phénomène ne nuit pas au bon fonctionnement de la bouilloire.
- Le revêtement isolant en résine fluorée étant appliqué au fond du réservoir intérieur, la surface peut être rêche et la couleur peut différer sur les côtés.
- Le cliquetis audible dans le couvercle est dû à la présence de petits éléments en forme de billes qui empêchent l'eau de s'écouler si la bouilloire se renverse.
- Les clics sont provoqués par le microprocesseur pendant l'ajustement de la température.

- 經以上處置未能改善，或認為“很奇怪”時，拔下磁力式插頭，待10秒鐘後再次連接，重新操作。
- 上蓋內側的半透明部分有時發黃，但並不影響使用。
- 內瓶的底面和底面附近塗有靜音氟素塗層，表面不光滑，顏色也與側面不同。
- 關閉上蓋時發出的聲音，是防逆流閥工作的聲音，其作用是萬一翻倒時防止熱水流出。
- 使用中發出的聲音，是微電腦調整電力的聲音。

Rubber gaskets

Replace gaskets if they crack, lose their pliancy or, for any other reason, allow steam to escape from between the container and the lid.

ゴムパッキング

柔軟性がなくなったり、亀裂などでふたのすき間から蒸気が漏れ出したら、交換する

Remove lid, unscrew 3 tapping screws and remove the lid cover. Exchange the gaskets and then place the lid cover back and secure with the tapping screws.

ねじ3本を外し、ふたカバーを外して交換する。

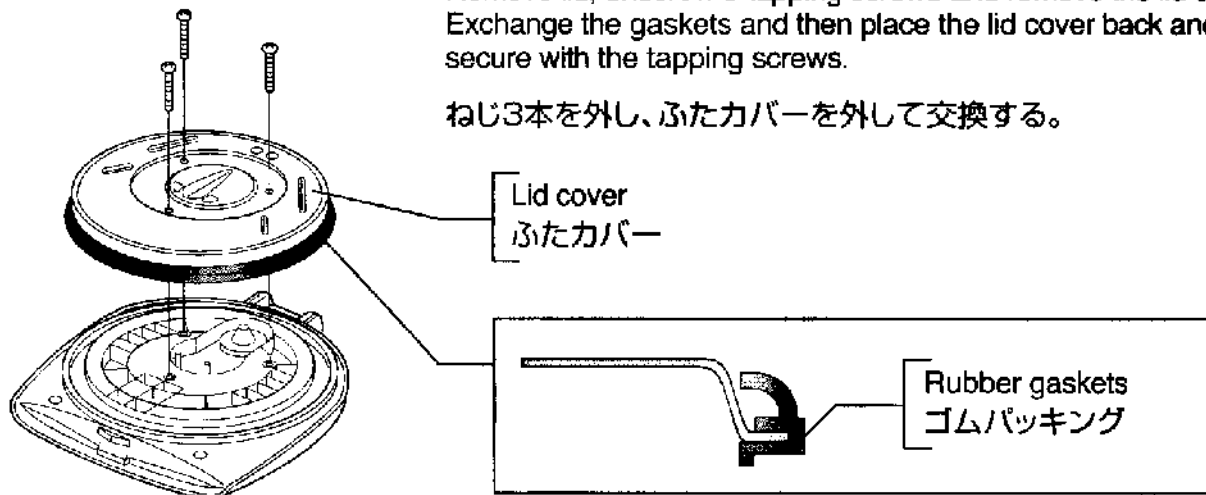

Mesh filter

Replace the filter, if foreign materials which clog the filter can not be removed, even after you scrub with a cleaning brush, etc.

フィルター

ブラシで洗っても湯あかが取れないとき交換する

The filter is placed on a magnet which can be pulled and removed. Keep iron, and materials made of iron away from the magnet. (It may cause corrosion.)
引っ張ると外れる。(磁石で固定されています。)

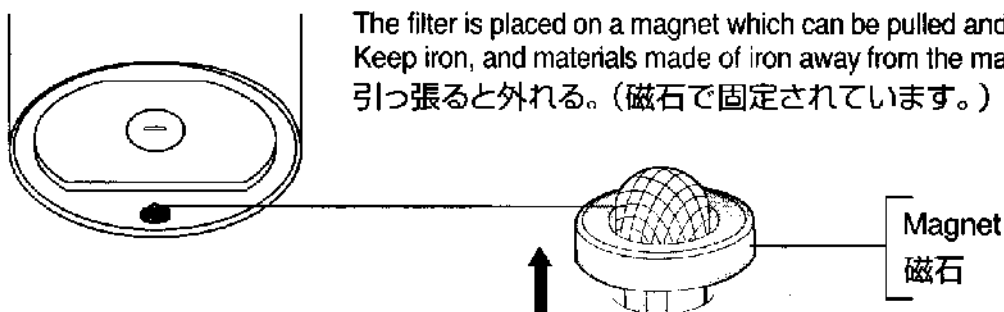

Consumable parts are available from your nearest authorized dealer.

消耗部品は、ナショナルサービスセンターでお求めください。

Part name	部品名	Part No.	部品番号
Rubber gasket	ゴムパッキング	APH65-198	
Mesh filter	フィルター	APB96-360-0U	

Joint en caoutchouc

Remplacez les joints s'ils présentent des craquelures, s'ils deviennent rigides ou si, pour toute autre raison, ils laissent la vapeur s'échapper entre le réservoir et le couvercle.

密封墊

失去柔軟性或產生裂紋，從上蓋的間隙中漏出蒸汽時，應更換密封墊。

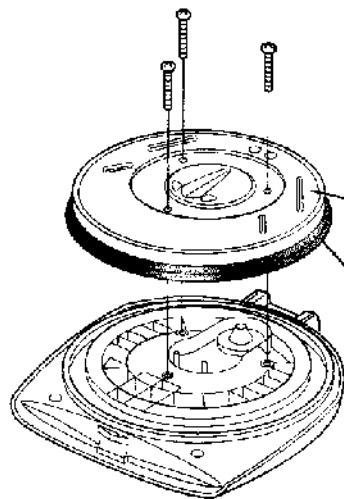

Déposez le couvercle, dévissez les 3 vis taraudeuses et enlevez la protection du couvercle. Changez les joints et remettez la protection du couvercle en place en la fixant à l'aide des vis taraudeuses.

卸下三支螺釘，取下蓋殼，更換密封墊。

Protection du couvercle
蓋殼

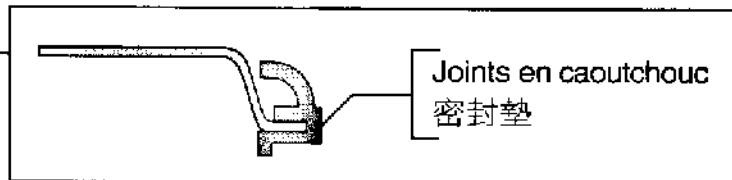

Joint en caoutchouc
密封墊

Filtre métallique

Remplacez le filtre si les matières étrangères qui le bouchent ne peuvent pas être éliminées, même après un brossage, etc.

過濾網

用刷子刷不掉水垢時，應更換過濾網。

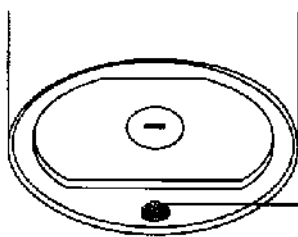

Le filtre est disposé sur un aimant pouvant être retiré par une traction. éloignez le fer et les matériaux ferriques de l'aimant. (Ils risquent de provoquer une corrosion.)

向上牽拉，便可卸下。(用磁石固定)

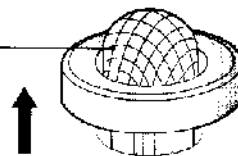

Aimant
磁石

Les consommables sont disponibles dans le centre de service après-vente le plus proche.

請在National維修中心購買易耗品。

Nom de la pièce	易耗品名稱	No. de pièce	易耗品編號
Joint en caoutchouc	密封墊		APH65-198
Filtre métallique	過濾網		APB96-360-0U

Model No.		NC-ER22N	NC-ER30N
Power supply		120V a.c.	
Power consumption	When boiling water	770W	
	Keep warm at 208	75W (approx. 43Wh)	75W (approx. 47Wh)
	Keep warm at 140	75W (approx. 16Wh)	75W (approx. 21Wh)
Dimensions (approx.) (H x W x D) When the handle is tilted		10"×9"×11 ¹ / ₅ " (24.5×22.0×28.5 cm)	11 ¹ / ₅ "×9"×11 ¹ / ₅ " (28.5×22.0×28.5 cm)
Weight (approx.)		4.4 lbs./2.0 kg	4.9 lbs./2.2 kg
Rated capacity		2 ¹ / ₃ quarts/2.2 L	3 ¹ / ₅ quarts/3.0 L

* The values in the parentheses indicate the keep-warm electric power consumption per hour (amount of water: maximum, room temperature: 68°F (20°C))

* Under certain conditions, such as at very high altitudes and in intense cold, the unit may not function properly.

Please avoid using the unit in such conditions.

* If the unit is not used during cold conditions, make sure to empty it of water. The water left in the inner container may freeze causing damage.

品 番 電 源		NC-ER22N	NC-ER30N
		120V a.c.	
消費電力	湯沸かし時	770W	
	208保温	75W(約43Wh)	75W(約47Wh)
	140保温	75W(約16Wh)	75W(約21Wh)
大きさ(約)(高さ×幅×奥行) ハンドルを倒した状態		10"×9"×11 ¹ / ₅ " (高さ24.5cm×幅22.0cm×奥行28.5cm)	11 ¹ / ₅ "×9"×11 ¹ / ₅ " (高さ28.5cm×幅22.0cm×奥行28.5cm)
質量(約)		4.4 lbs./2.0kg	4.9 lbs./2.2kg
定格容量		2.2L	3.0L

※()内は1時間当たりの保温電力量(満水・室温68°F(20°C))

※特定地域(高地、厳寒地など)では、所定の性能が確保できないことがあります。なるべくご使用をお避けください。

※冬場などでお使いにならないときは排水してください。内容器に残った水が凍結して、部品を損傷することがあります。

Numéro de modèle		NC-ER22N	NC-ER30N
Alimentation		120V a.c.	
Consommation	Pendant l'ébullition	770W	
	Mode de maintien de l'eau à température constante 208	75W (env. 43Wh)	75W (env. 47Wh)
	Mode de maintien de l'eau à température constante 140	75W (env. 16Wh)	75W (env. 21Wh)
Dimensions (env.) (H x L x P) (po) Quand la poignée est inclinée (cm)		10×9×11 ¹ / ₅ po 24,5×22,0×28,5 cm	11 ¹ / ₅ ×9×11 ¹ / ₅ po 28,5×22,0×28,5 cm
Poids (env.)		4,4 lb./2,0 kg	4,9 lb./2,2 kg
Capacité nominale		2,2 litres	3,0 litres

* Les valeurs entre parenthèses indiquent la consommation électrique horaire pour le maintien de l'eau à température constante (quantité d'eau : maximale à une température ambiante de 68°F (20°C)).

* Dans certaines conditions comme à très haute altitude et dans un froid intense, il est possible que la bouilloire ne fonctionne pas correctement. Évitez l'utilisation de la bouilloire dans de telles conditions.

* Si la bouilloire n'est pas utilisée par grand froid, veillez à ce qu'elle reste vide. L'eau laissée dans le réservoir intérieur risque de geler et d'endommager la bouilloire.

型號 電 源		NC-ER22N	NC-ER30N
		120V a.c.	
耗電量	燒水時	770瓦	
	約208°F(98°C)保温	75瓦(約43瓦/時)	75瓦(約47瓦/時)
	約140°F(60°C)保温	75瓦(約16瓦/時)	75瓦(約21瓦/時)
尺寸(約)(高×寬×側寬) 放倒提手的狀態下		10"×9"×11 ¹ / ₅ " (24.5×22.0×28.5厘米)	11 ¹ / ₅ "×9"×11 ¹ / ₅ " (28.5×22.0×28.5厘米)
重量(約)		2.0公斤/4.4英鎊	2.2公斤/4.9英鎊
額定容量		2.2公升/2 ¹ / ₃ 誇脫	3.0公升/3 ¹ / ₅ 誇脫

※()内指的是每小時的保温用電量(滿水、室温68°F(20°C))

※在特殊地區(高地、嚴寒地區等)使用時，有時不能確保規定的性能。儘量不要在特殊地區使用。

※冬季不使用時，應排出剩水。否則，內瓶內的水結冰，可損傷零件。

Matsushita Electric Industrial Co., Ltd.

Osaka 542-8588, Japan